



Breng de balans van de natuur naar binnen Air-e nanoe™ generator voor in het plafond

Ontgeurt en remt bepaalde bacteriën, virussen, schimmels,
pollen en allergenen voor een betere luchtkwaliteit in
binnenruimtes

- nanoe™ X technologie
- Stille werking
- Laag energieverbruik



nanoe™ X, technologie met de voordelen van hydroxylradicalen.

Hydroxylradicalen (ook wel OH-radicalen genoemd) komen in de natuur veelvuldig voor. Ze remmen verontreinigingen, virussen en bacteriën en kunnen een omgeving reinigen en geurtjes verwijderen.

In ons dagelijks leven zijn er verschillende geuren en luchtjes afkomstig van binnen- en buitenactiviteiten die ons comfort kunnen beïnvloeden. Ook verontreinigende stoffen die van buiten komen, kunnen een negatieve invloed hebben op bewoners, terwijl schimmel snel groeit in vochtige seizoenen en allergische problemen veroorzaakt bij sommige mensen.



Geurtjes



Bacteriën en virussen



Schimmels



Pollen

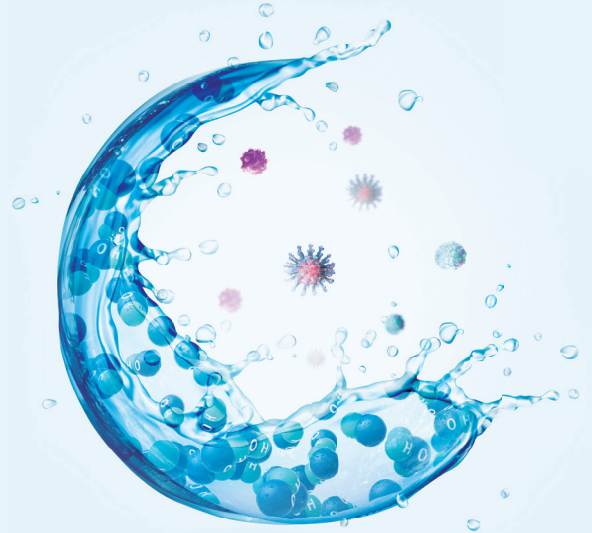

Het FV-15CSD1G air-e nanoe™ X apparaat genereert 4,8 biljoen nanoe™ per seconde voor een verbeterde luchtkwaliteit en comfort.

Breng het evenwicht van de natuur binnen met de unieke nanoe™ X-technologie van Panasonic, ingebouwd in de air-e (nanoe™ Generator)



Thuis



Hotels



Winkels



Verzorgingstehuis



Kinderopvang / scholen



Sportschool



Kantoren



Ziekenhuizen



Restaurants

De nanoe™ X-technologie van Panasonic gaat nog een stap verder en brengt het afweermiddel van de natuur - OH-radicalen - naar binnen om een optimaal binnenklimaat te creëren

Dankzij de eigenschappen van nanoe™ X worden verschillende verontreinigende stoffen, zoals bepaalde typen bacteriën, virussen, schimmels, allergenen, pollen en bepaalde gevaarlijke stoffen, geremd.

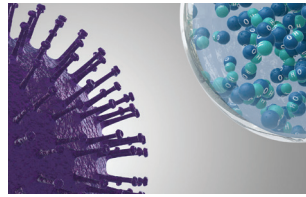

1 | nanoe™ X-deeltjes bereiken altijd de verontreiniging.

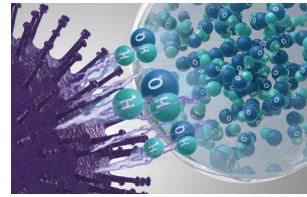

2 | OH-radicalen transformeren de proteïnen van de verontreiniging.

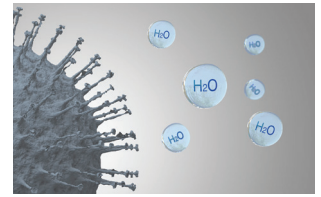

3 | De activiteit van de verontreiniging wordt tegengegaan.

Wat is er uniek aan nanoe™ X?

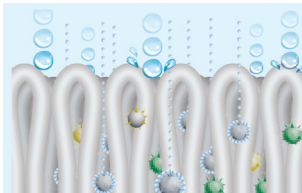

Effectief op stoffen en oppervlakken.

Microscopische schaal. Meteen grootte van slechts een miljardste van een meter, is nanoe™ X kleiner dan stoom en kan diep doordringen instoffen om geurtjes weg te nemen.



Langere levensduur.

Gevangen in kleine waterdeeltjes hebben de OH-radicalen een lange levensduur en kunnen zich over een grote afstand verspreiden.



Enorme hoeveelheid.

nanoe™ X produceert 9,6 biljoen OH-radicalen per seconde. De grotere hoeveelheid OH-radicalen van nanoe™ X leidt tot uitstekende prestaties bij de bestrijding van vervuiling.



Onderhoudsvrij.

Geen onderhoud, geen vervanging vereist. nanoe™ X is een filtervrije oplossing die geen onderhoud vereist. Omdat de verneveling elektrode tijdens het generatieproces omhuld wordt met water en gemaakt is van Titanium.

Zeven effecten van nanoe™ X – unieke technologie van Panasonic

Remt geurtjes



Geurtjes

Gaat vijf soorten verontreinigende stoffen tegen



Bacteriën en virussen



Schimmels



Allergenen



Pollen



Gevaarlijke stoffen



Huid en haar

* Raadpleeg www.aircon.panasonic.nl voor meer informatie en validatiegegevens.

Geteste effecten van nanoe™ X

Bacteriën en virussen

SARS-CoV-2

· 99,9% % geremd¹⁾

Influenza virus H1N1 subtype

· 99,9 % geremd²⁾

Geur

De nanoe X Generator kan de geurintensiteit van sigarettenrook in 12 minuten met 2,4 niveaus verminderen

1) Nieuw coronavirus [SARS-CoV-2] → [Testorganisatie] Texcell [Frankrijk] [Testpersoon] Verkleefd nieuw coronavirus [SARS-CoV-2] [Testvolume] 45L gesloten doos [Testresultaat] 99,9% geremd in 2 uur [Testrapport] 1140-01 A1

2) Aangehecht virus [Influenzavirus H1N1-subtype] → [Testorganisatie] Kitasato Research Center for Environmental Science [Proefpersoon] Influenzavirus [H1N1-subtype] [Testvolume] 1.000L gesloten doos [Testresultaat] 99,9% geremd in 2 uur [Testrapport] 21_0084_1

3) Ontgeuringseffect voor aanhangende geur (sigarettenrook) → [Testorganisatie] Panasonic Product Analysis Center [Testpersoon] Aangehechte sigarettenrookgeur [Testvolume] Ca. 24m3 laboratorium [Testresultaat] Geurintensiteit verminderd 2,4 niveaus in 0,2 uur [Testrapport] 4AA33-160615-N04

De prestaties van de nanoe™ X variëren afhankelijk van de grootte van de kamer, de omgeving en het gebruik en het kan enkele uren duren voordat het volledige effect wordt bereikt. nanoe™ X is geen medisch hulpmiddel, de plaatselijke voorschriften voor het ontwerp van gebouwen en sanitaire aanbevelingen moeten worden gevolgd.

Ontgeurend effect voor hechtende geur (sigarettenrook)³⁾

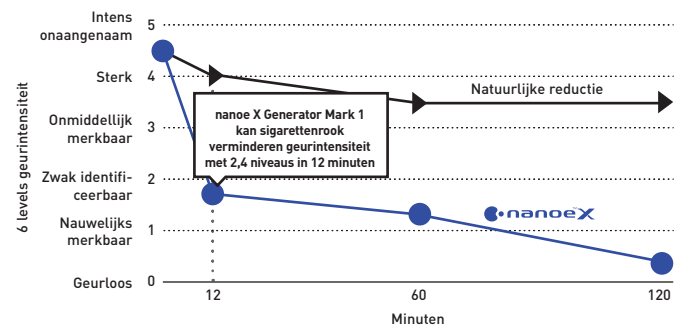

Scan de QR voor meer details en validatiegegevens

nanoe™ X case studies



Tandartspraktijk



Supermarkt

Tandartspraktijk: Het verzoek van een klant om de kwaliteit van de binnenlucht te regelen voor een perfecte hygiëne en geurbeheersing.

Supermarkt: Het nanoe™ X luchtzuiveringssysteem werd gekozen om te zorgen voor een schonere luchttoevoer bij een supermarkt.

FV-15CSD1G. In het plafond gemonteerde air-e nanoe™ generator

- nanoe™ X technologie
- Stille werking. Fluïsterstil - bij 27 dB(A)
- Laag stroomverbruik
- Eenvoudige installatie
- Compact en modern design

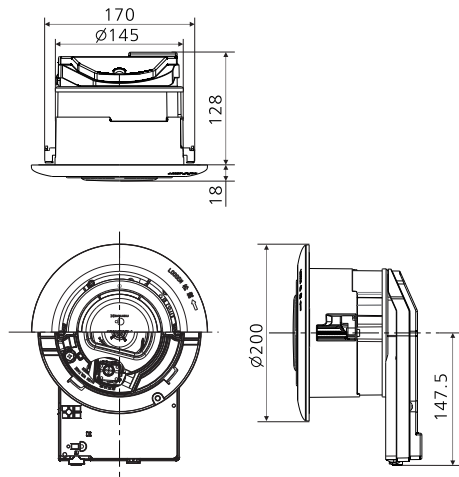

Model	Voltage		Lucht Volume		Verbruik	Geluidsniveau	Gewicht
	V	Hz	m³/h	CFM	W	dB(A)	kg
FV-15CSD1G	220	50	15	8,8	4	23,5	1,1
	230	50	16	9,4	4	25,5	1,1
	240	50	17	10	4	27	1,1

Eén apparaat is geschikt voor ongeveer 20 m² (bij een plafondhoogte van 3 m)

Voorbeeld) 3 air-e apparaten zijn nodig voor een ruimte van 60 m²

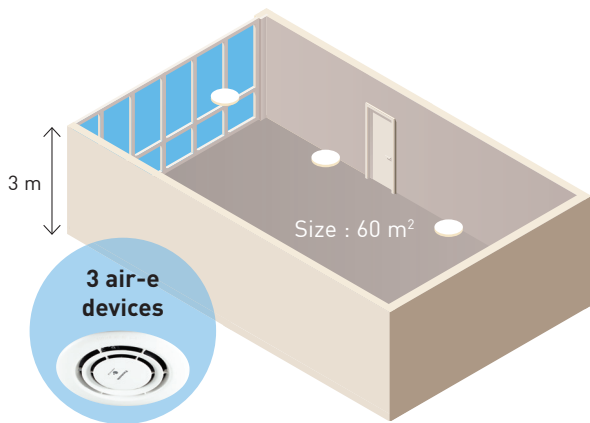

Concentratie Simulator

Bekijk hoe nanoe™ X de ruimte vult.



Panasonic is een totaalleverancier van oplossingen voor binnenluchtkwaliteit.

Panasonic biedt een totale HVAC-oplossing voor binnenluchtkwaliteit van residentiële tot commerciële toepassingen

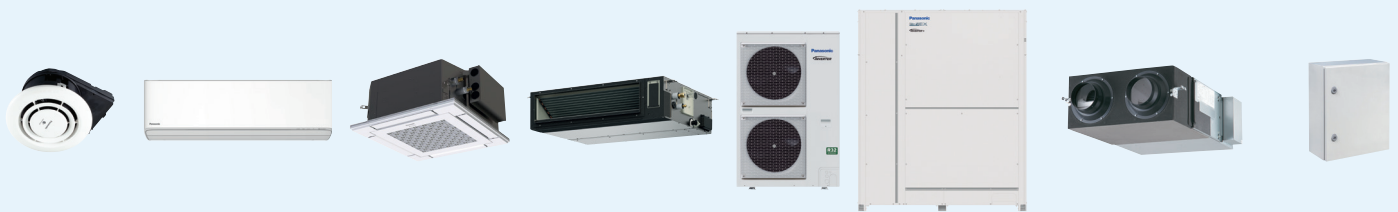

air-e™

Heating and Cooling

Ventilatie

LBK Oplossing

Panasonic®

Ontdek de producten van Panasonic op onze websites
www.aircon.panasonic.nl
www.panasonicproclub.com

Panasonic Nederland
Europalaan 28E, 5232 BC 's-Hertogenbosch
Telefoon: +31 (0)73 6402 538

heating & cooling solutions



In verband met de voortdurende innovatie van onze producten gelden de specificaties in deze catalogus onder voorbehoud van typografische fouten. De fabrikant behoudt zich het recht voor om zonder voorafgaande waarschuwing kleine wijzigingen door te voeren ten einde het product te verbeteren. Volledige of gedeeltelijke reproductie van deze catalogus is niet toegestaan zonder de uitdrukkelijke toestemming van Panasonic Marketing Europe GmbH.