

JAV-1023
JAV-1184

2 IN 1 FLARING & SWAGING TOOL

- Ⓔ Safety Instructions & Operation Manual
- Ⓕ Instructions de sécurité et notice d'utilisation
- Ⓖ Sicherheitsanweisungen und Bedienungsanleitung
- Ⓔ Instrucciones de seguridad y manual de funcionamiento
- Ⓘ Istruzioni di sicurezza e manuale d'uso

2 IN 1 FLARING & SWAGING TOOL:

FLARING

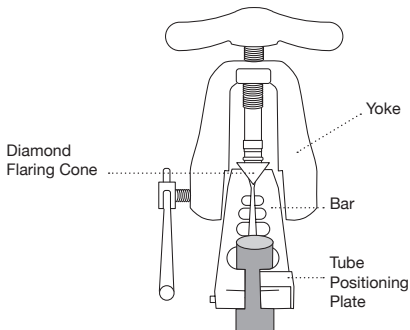

01. Use a reamer to clean the tube. Insert tube into the appropriate hole. Slide the Tube Positioning Plate to the hole and make sure the tube touches the Tube Positioning Plate lightly. Then slide the Yoke to the top of the tube.

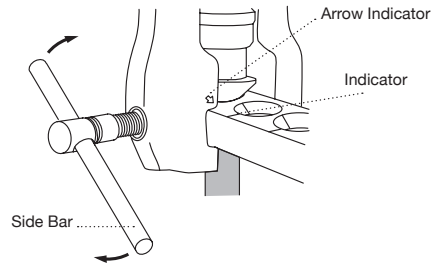

02. Line up the Arrow Indicator on the Yoke with the Indicator on the bar. Then tighten the Side Bar on the Yoke.

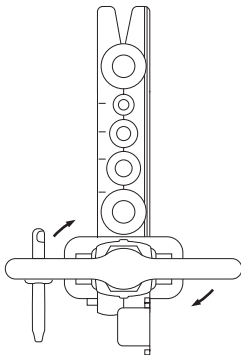

03. Flare the Copper Tube by turning the Handle on top of the Yoke clockwise until the Yoke can't be tightened anymore. It means the Flaring is done.

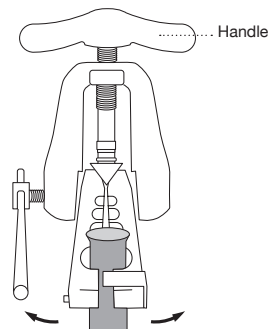

04. Turn the Handle on top of Yoke counter-clockwise. Then release the side bar to move the Yoke to the back. Open the Bar to remove the flared tube.

NOTE:

After several uses clean the debris off the cone to ensure the smoothness of the cone. Also, use lubricant at the thread to lubricate, and prevent rust for a longer lifespan.

2 IN 1 FLARING & SWAGING TOOL:

SWAGING

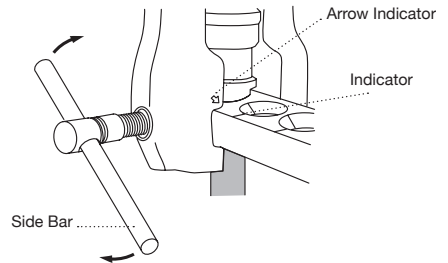
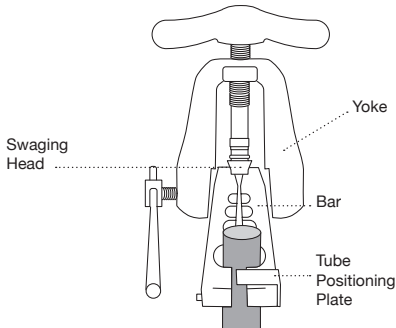

01. First remove the Cone and fit the appropriate sized swaging head into the Yolk. Use a reamer to clean the tube. Insert the tube into the appropriate hole. Position the tube, so it is about the same length of the Swaging Head above the bars. Then slide the Yoke to the top of the tube.

02. Line up the Arrow Indicator on the Yoke with the Indicator on the bar. Then tighten the Side Bar on the Yoke.

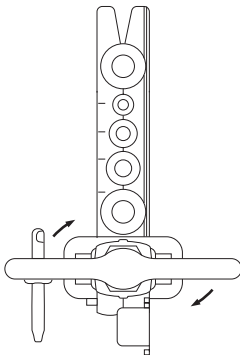

03. Expand the Copper Tube by turning the Handle on top of the Yoke clockwise until the Yoke can't be tightened anymore. It means the Expanding is done.

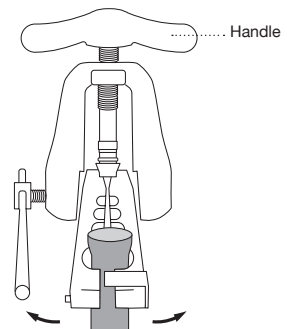

04. Turn the Handle on top of Yoke counter-clockwise. Then release the side bar to move the Yoke to the back. Open the Bar to remove the expanded tube.

NOTE:

After several uses clean the debris off the swaging heads. Use lubricant on the thread to lubricate, and prevent rust for a longer lifespan.

DUDGEONNIÈRE-ÉVASEUR 2 EN 1: ÉVASEMENT

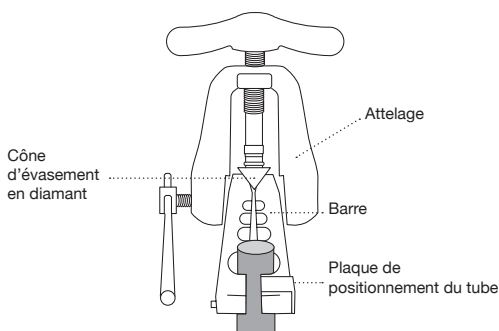

01. Utiliser un alésoir pour nettoyer le tube. Insérer le tube dans le trou adapté. Placer le tube de sorte que la partie qui dépasse au-dessus des barres soit au niveau de la tête de sertissage. Faire ensuite glisser l'attelage vers le haut du tube.

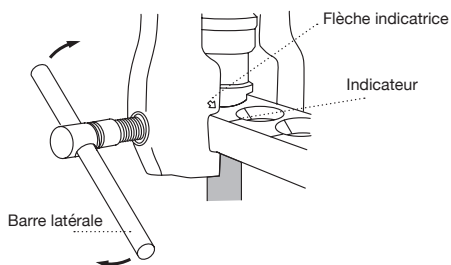

02. Aligner la flèche indicatrice sur l'attelage avec l'indicateur sur la barre. Rapprocher ensuite la barre latérale de l'attelage.

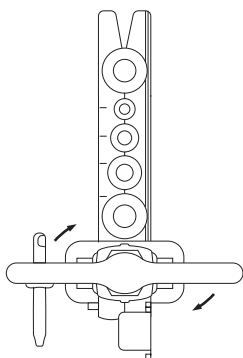

03. Évaser le tube en cuivre en tournant la poignée située sur l'attelage dans le sens des aiguilles d'une montre, jusqu'à ce que l'attelage coulisse automatiquement. L'évasement est alors terminé.

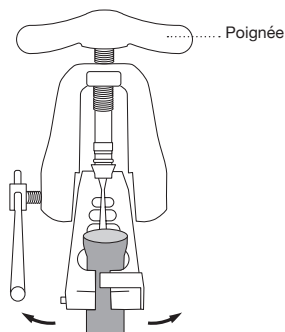

04. Tourner la poignée située sur l'attelage dans le sens inverse des aiguilles d'une montre. Relâcher ensuite la barre latérale pour replacer l'attelage en arrière. Ouvrir la barre pour déloger le tube élargi.

REMARQUE :

Säubern Sie den Konus nach einigen Verwendungen von Rückständen, um die einwandfreie Funktion des Konus sicherzustellen. Utiliser également du lubrifiant sur la mèche pour la lubrifier et éviter la rouille, ainsi que pour en prolonger la durée de vie.

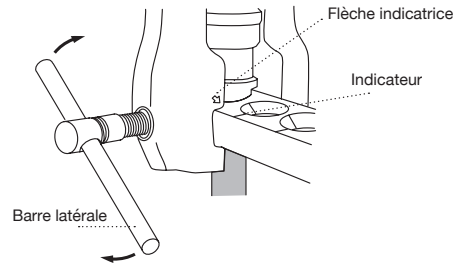
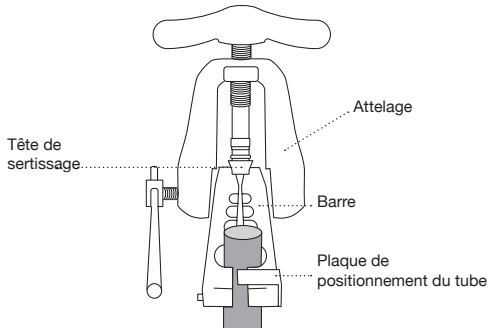
DUDGEONNIÈRE-ÉVASEUR 2 EN 1:
SERTISSAGE

01. Retirer d'abord le cône et fixer la tête de sertissage de la taille requise sur l'attelage. Utiliser un alésoir pour nettoyer le tube. Insérer le tube dans le trou adapté. Placer le tube de sorte que la partie qui dépasse au-dessus des barres soit au niveau de la tête de sertissage. Faire ensuite glisser l'attelage vers le haut du tube.

02. Aligner la flèche indicatrice sur l'attelage avec l'indicateur sur la barre. Rapprocher ensuite la barre latérale de l'attelage.

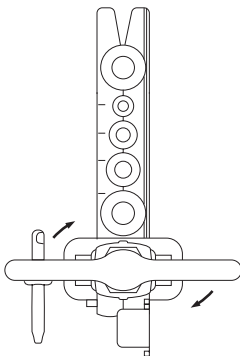

03. Élargir le tube en cuivre en tournant la poignée située sur l'attelage dans le sens des aiguilles d'une montre, jusqu'à ce que l'attelage soit complètement serré. L'élargissement est alors terminé.

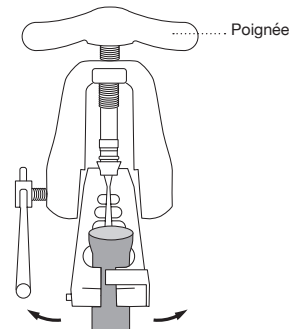

04. Tourner la poignée située sur l'attelage dans le sens inverse des aiguilles d'une montre. Relâcher ensuite la barre latérale pour replacer l'attelage en arrière. Ouvrir la barre pour déloger le tube élargi.

REMARQUE :

Après plusieurs utilisations, nettoyer les débris des têtes de sertissage. Utiliser du lubrifiant sur la mèche pour la lubrifier et éviter la rouille, ainsi que pour en prolonger la durée de vie.

2 IN 1 BÖRDEL- UND AUFWEITWERKZEUG:

BÖRDELN

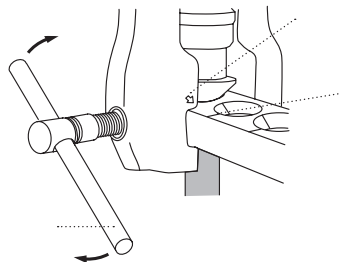
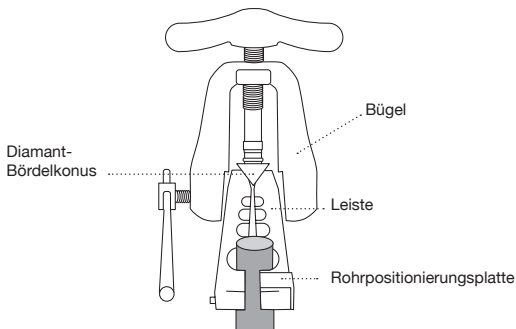

01. Reinigen Sie das Rohr mit einer Reibahle. Führen Sie das Rohr in die passende Öffnung ein. Positionieren Sie das Rohr so, dass der Abstand zur Leiste in etwa so groß ist, wie der Aufweitkopf von der Leiste entfernt ist. Schieben Sie dann den Bügel bis ans obere Ende des Rohres.

02. Richten Sie den Markierungspfeil des Bügels an der Markierung der Leiste aus. Ziehen Sie die dann die Seitenleiste des Bügels zu.

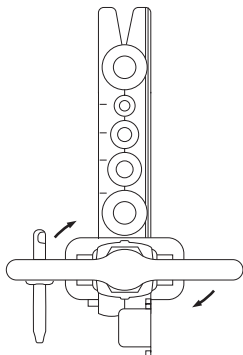

03. Bördeln Sie das Kupferrohr, indem Sie den Griff an der Bügeloberseite im Uhrzeigersinn drehen, bis der Bügel durchrutscht. Das Rohr ist damit gebördelt.

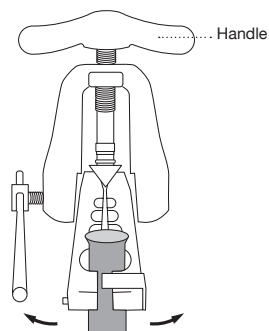

04. Drehen Sie den Griff an der Bügeloberseite gegen den Uhrzeigersinn. Drehen Sie dann die Seitenleiste auf, um den Bügel ans Ende der Leiste zu schieben. Öffnen Sie die Leiste, um das geweitete Rohr zu entfernen.

HINWEIS:

Säubern Sie den Konus nach einigen Verwendungen von Rückständen, um die einwandfreie Funktion des Konus sicherzustellen. Schmieren Sie außerdem das Gewinde, um Rostbildung zu verhindern und die Lebensdauer des Werkzeugs zu verlängern.

2 IN 1 BÖRDEL- UND AUFWEITWERKZEUG:

AUFWEITEN

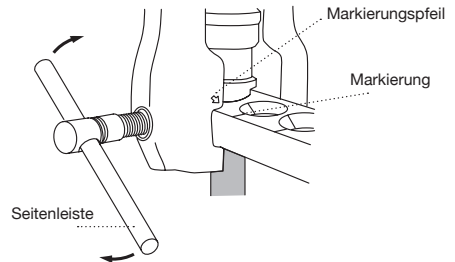
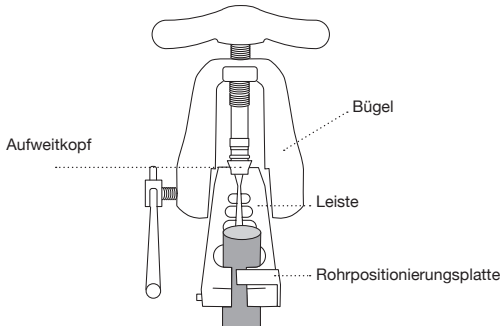

01. Entfernen Sie zunächst den Konus und setzen Sie den passenden Aufweitkopf in den Bügel. Reinigen Sie das Rohr mit einer Reibahle. Führen Sie das Rohr in die passende Öffnung ein. Positionieren Sie das Rohr so, dass der Abstand zur Leiste in etwa so groß ist, wie der Aufweitkopf von der Leiste entfernt ist. Schieben Sie dann den Bügel bis ans obere Ende des Rohres.

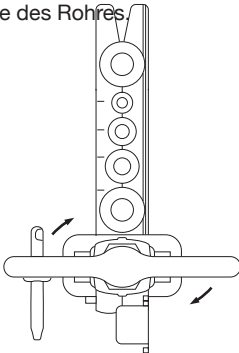

02. Richten Sie den Markierungspfeil des Bügels an der Markierung der Leiste aus. Ziehen Sie die dann die Seitenleiste des Bügels zu.

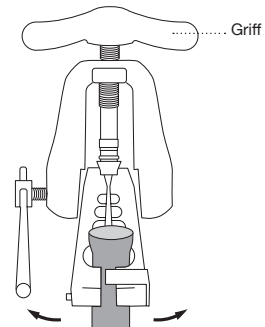

03. Weiten Sie das Kupferrohr, indem Sie den Griff an der Bügeloberseite im Uhrzeigersinn drehen, bis der Bügel nicht weiter zugezogen werden kann. Das Rohr ist somit geweitet.

04. Drehen Sie den Griff an der Bügeloberseite gegen den Uhrzeigersinn. Drehen Sie dann die Seitenleiste auf, um den Bügel ans Ende der Leiste zu schieben. Öffnen Sie die Leiste, um das geweitete Rohr zu entfernen.

HINWEIS:

Säubern Sie den Aufweitkopf nach einigen Verwendungen von Rückständen. Schmieren Sie das Gewinde, um die Rostbildung zu verhindern und die Lebensdauer des Werkzeugs zu verlängern.

HERRAMIENTA 2 EN 1 PARA ABOCARDAR Y ENSANCHAR:

ABOARDADO

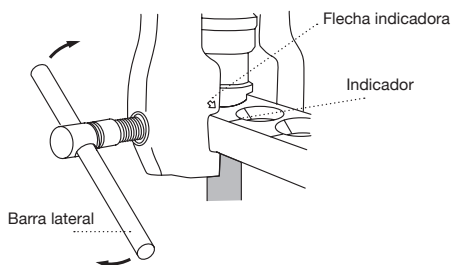
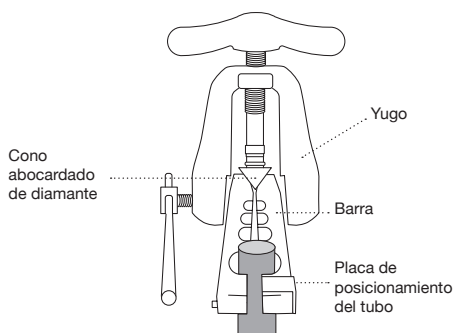

01. Utilice un escariador para limpiar el tubo. Inserte el tubo en el orificio adecuado. Coloque el tubo para que tenga aproximadamente la misma longitud que el cabezal de estampado sobre las barras. A continuación, deslice el yugo hacia la parte superior del tubo.

02. Alinee la flecha indicadora del yugo con el indicador de la barra. A continuación, apriete la barra lateral al yugo.

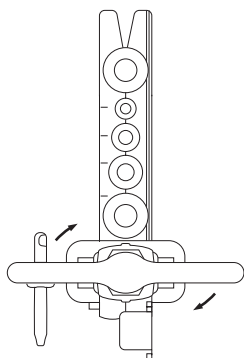

03. Aborde el tubo de cobre girando la manija en la parte superior del yugo hacia la derecha hasta que se deslice automáticamente. Esto significa que el abocardado ha finalizado.

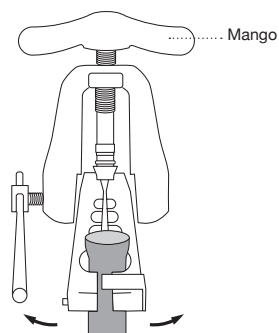

04. Gire el mango de la parte superior del yugo hacia la izquierda. A continuación, suelte la barra lateral para mover el yugo hacia atrás. Abra la barra para retirar el tubo estampado.

NOTA:

Säubern Sie den Konus nach einigen Verwendungen von Rückständen, um die einwandfreie Funktion des Konus sicherzustellen. Asimismo, aplique lubricante a la rosca para lubricar y prevenir la oxidación, y obtener una larga vida útil.

HERRAMIENTA 2 EN 1 PARA ABOCARDAR Y ENSANCHAR:

ESTAMPADO

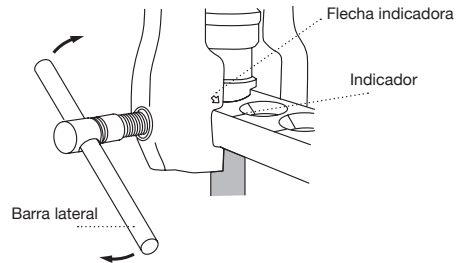
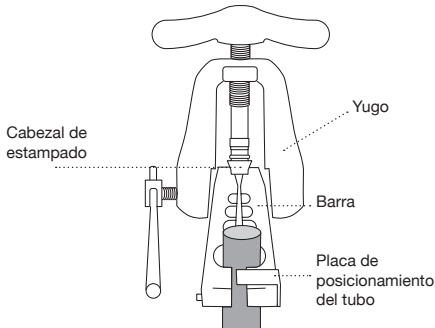

01. En primer lugar, retire el cono y coloque el cabezal de estampado del tamaño adecuado en el yugo. Utilice un escariador para limpiar el tubo. Inserte el tubo en el orificio adecuado. Coloque el tubo para que tenga aproximadamente la misma longitud que el cabezal de estampado sobre las barras. A continuación, deslice el yugo hacia la parte superior del tubo.

02. Alinee la flecha indicadora del yugo con el indicador de la barra. A continuación, apriete la barra lateral al yugo.

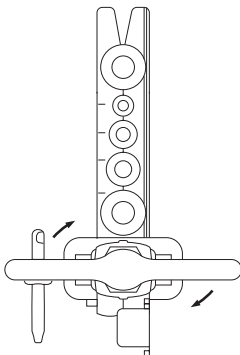

03. Expanda el tubo de cobre girando la manija en la parte superior del yugo hacia la derecha hasta que ya no se pueda apretar más. Esto significa que el estampado ha finalizado.

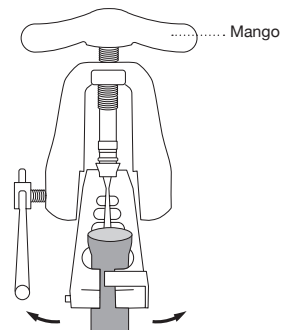

04. Gire el mango de la parte superior del yugo hacia la izquierda. A continuación, suelte la barra lateral para mover el yugo hacia atrás. Abra la barra para retirar el tubo estampado.

NOTA:

Cuando haya utilizado la herramienta varias veces, limpie los residuos del cabezal de estampado. Aplique lubricante a la rosca para lubricar y prevenir la oxidación, y obtener una larga vida útil.

UTENSILE DI BICCHIERINATURA E IMBUTITURA 2 IN 1:
BICCHIERINATURA

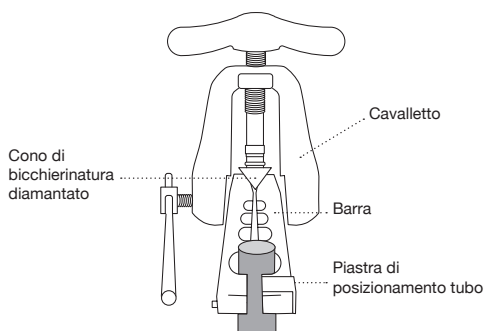

01. Utilizzare un alesatore per pulire il tubo. Inserire il tubo nel foro appropriato. Posizionare il tubo in modo che la lunghezza al di sopra delle barre sia pressappoco la stessa della testina di imbutitura. Quindi far scorrere il cavalletto sull'estremità del tubo.

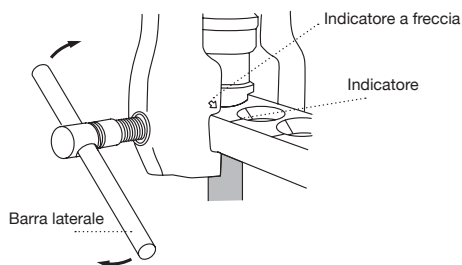

02. Allineare l'indicatore a freccia sul cavalletto con l'indicatore sulla barra. Quindi serrare la barra laterale sul cavalletto.

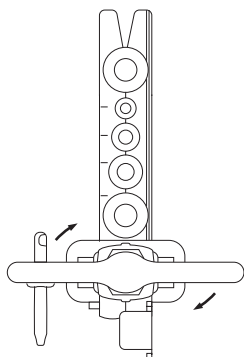

03. Svasare il tubo in rame ruotando l'impugnatura sopra il cavalletto in senso orario finché il cavalletto scivola automaticamente. Significa che la bicchieratura è completata.

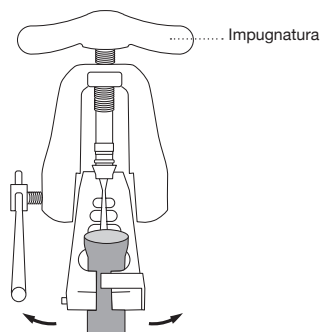

04. Ruotare l'impugnatura sopra il cavalletto in senso antiorario. Quindi rilasciare la barra laterale per spostare indietro il cavalletto. Aprire la barra per rimuovere il tubo espanso.

NOTA:

Säubern Sie den Konus nach einigen Verwendungen von Rückständen, um die einwandfreie Funktion des Konus sicherzustellen. Inoltre, applicare lubrificante per ungere il meccanismo e prevenire la formazione di ruggine, garantendo così una maggiore durata.

UTENSILE DI BICCHIERINATURA E IMBUTITURA 2 IN 1:

IMBUTITURA

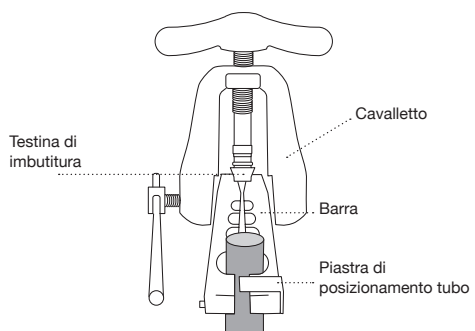

01. Innanzitutto, rimuovere il cono e posizionare la testina di imbutitura della misura adeguata sul cavalletto. Utilizzare un alesatore per pulire il tubo. Inserire il tubo nel foro appropriato. Posizionare il tubo in modo che la lunghezza al di sopra delle barre sia pressappoco la stessa della testina di imbutitura. Quindi far scorrere il cavalletto sull'estremità del tubo.

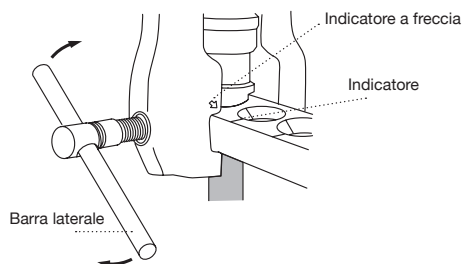

02. Allineare l'indicatore a freccia sul cavalletto con l'indicatore sulla barra. Quindi serrare la barra laterale sul cavalletto.

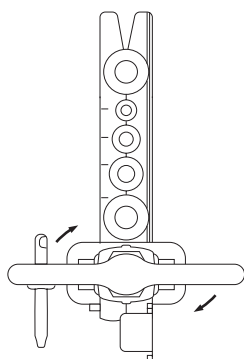

03. Espandere il tubo in rame ruotando l'impugnatura sopra il cavalletto in senso orario fino al serraggio massimo. A questo punto, l'espansione è terminata.

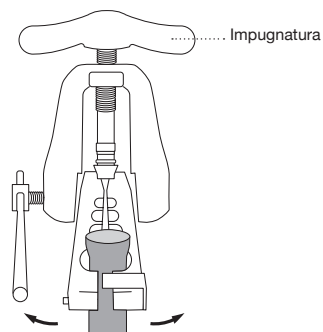

04. Ruotare l'impugnatura sopra il cavalletto in senso antiorario. Quindi rilasciare la barra laterale per spostare indietro il cavalletto. Aprire la barra per rimuovere il tubo espanso.

NOTA:

Dopo alcuni utilizzi pulire la testina di imbutitura dai detriti. Applicare lubrificante per ungere il meccanismo e prevenire la formazione di ruggine, garantendo così una maggiore durata.



JAVAC UK
Unit 6
Drake Court
Britannia Park
Middlesbrough
TS2 1RS

javac.co.uk

JAV-1023 ISSUE 1 01/19