

Wilo-Stratos PICO



nl Inbouw- en bedieningsvoorschriften



Inhoudsopgave

| | | |
|-----------|---|-----------|
| 1 | Algemeen | 4 |
| 1.1 | Over deze handleiding | 4 |
| 1.2 | Auteursrecht | 4 |
| 1.3 | Voorbehoud van wijziging | 4 |
| 2 | Veiligheid | 4 |
| 2.1 | Aanduiding van veiligheidsvoorschriften | 4 |
| 2.2 | Personeelskwalificatie | 5 |
| 2.3 | Elektrische werkzaamheden | 5 |
| 2.4 | Plichten van de gebruiker | 5 |
| 3 | Beschrijving van de pomp | 5 |
| 3.1 | Overzicht | 6 |
| 3.2 | Type-aanduiding | 6 |
| 3.3 | Technische gegevens | 7 |
| 4 | Toepassing/gebruik | 7 |
| 4.1 | Beoogd gebruik | 7 |
| 4.2 | Verkeerd gebruik | 7 |
| 5 | Transport en opslag | 7 |
| 5.1 | Leveringsomvang | 7 |
| 5.2 | Transportinspectie | 7 |
| 5.3 | Transport- en opslagomstandigheden | 8 |
| 6 | Installatie en elektrische aansluiting | 8 |
| 6.1 | Installatie | 8 |
| 6.2 | Elektrische aansluiting | 10 |
| 7 | Bediening van de pomp | 12 |
| 7.1 | Eerste inbedrijfname | 12 |
| 7.2 | Startscherm | 13 |
| 7.3 | Menustructuur | 15 |
| 8 | Inbedrijfname | 16 |
| 8.1 | Ontluchten | 16 |
| 8.2 | Regelingsmodus instellen | 16 |
| 8.3 | Apparaatinstellingen | 19 |
| 8.4 | Onderhoud | 20 |
| 9 | Uitbedrijfname | 21 |
| 9.1 | Pomp stilleggen | 21 |
| 10 | Onderhoud | 21 |
| 11 | Storingen, oorzaken en oplossingen | 21 |
| 11.1 | Waarschuwingmeldingen | 22 |
| 11.2 | Foutmeldingen | 23 |
| 12 | Toebehoren | 24 |
| 12.1 | Wilo-Connect-module | 24 |
| 12.2 | Smart Connect-module BT (Bluetooth) | 25 |
| 13 | Afvoeren | 25 |
| 13.1 | Informatie over het verzamelen van gebruikte elektrische en elektronische producten | 25 |

1 Algemeen

1.1 Over deze handleiding

Deze handleiding is een bestanddeel van het product. Het naleven van de handleiding is een vereiste voor de juiste bediening en het juiste gebruik:

- Lees de handleiding zorgvuldig voordat u met de werkzaamheden begint.
- Bewaar de handleiding altijd op een toegankelijke plaats.
- Neem alle instructies met betrekking tot het product in acht.
- Houd u aan de aanduidingen op het product.

De taal van de originele inbouw- en bedieningsvoorschriften is Duits. Alle andere talen waarin deze inbouw- en bedieningsvoorschriften beschikbaar zijn, zijn een vertaling van de originele inbouw- en bedieningsvoorschriften.

1.2 Auteursrecht

WILO SE © 2022

Zonder uitdrukkelijke voorafgaande toestemming is het verboden dit document dan wel de hierin vervatte informatie te gebruiken voor andere doeleinden dan waarvoor de informatie is vrijgegeven, dan wel te vermenigvuldigen, verspreiden of op enige andere wijze aan derden bekend te maken. Overtreders zijn verplicht de hieruit voortvloeiende schade te vergoeden. Alle rechten voorbehouden.

1.3 Voorbehoud van wijziging

Wilo behoudt zich het recht voor om de genoemde gegevens zonder aankondiging vooraf te wijzigen en is niet aansprakelijk voor technische onnauwkeurigheden en/of lacunes. De gebruikte afbeeldingen kunnen afwijken van het origineel en dienen slechts als voorbeeldweergaven van het product.

2 Veiligheid

Dit hoofdstuk bevat basisinstructies voor de afzonderlijke levensfasen van het product. Het niet opvolgen van deze instructies kan leiden tot de volgende gevaren:

- Gevaar voor personen door elektrische, mechanische en bacteriologische invloeden en door elektromagnetische velden
- Gevaar voor het milieu door het lekken van gevaarlijke stoffen
- Materiële schade
- Uitvallen van belangrijke functies van het product
- Niet uitvoeren van de voorgeschreven onderhouds- en reparatieprocedures

Het niet opvolgen van de instructies leidt tot het vervallen van alle aanspraken op schadevergoeding.

Let daarnaast op de instructies en veiligheidsvoorschriften in de overige hoofdstukken!

2.1 Aanduiding van veiligheidsvoorschriften

In deze inbouw- en bedieningsvoorschriften worden veiligheidsvoorschriften ter voorkoming van materiële schade en letsel gebruikt en verschillend weergegeven:

- Veiligheidsvoorschriften ter voorkoming van letsel beginnen met een signaalwoord en worden voorafgegaan door een overeenkomstig **symbool**.
- Veiligheidsvoorschriften ter voorkoming van materiële schade beginnen met een signaalwoord en worden **zonder** symbool weergegeven.

Signaalwoorden

- **GEVAAR!**
Negeren leidt tot overlijden of tot zeer ernstig letsel!
- **WAARSCHUWING!**
Negeren kan leiden tot (ernstig) letsel!
- **VOORZICHTIG!**
Negeren kan leiden tot materiële schade, mogelijk met onherstelbare schade als gevolg.
- **LET OP!**
Een nuttige aanwijzing voor het gebruik van het product

Symbolen

In deze inbouw- en bedieningsvoorschriften worden de volgende symbolen gebruikt:



Algemeen gevarensymbool



Gevaar voor elektrische spanning



Waarschuwing voor hete oppervlakken



Waarschuwing voor magnetische velden



Aanwijzingen

2.2 Personeelskwalificatie

Het personeel moet:

- Geïnstruerd zijn over de plaatselijk geldige ongevalpreventievoorschriften.
- De inbouw- en bedieningsvoorschriften gelezen en begrepen hebben.

Het personeel moet de volgende kwalificaties hebben:

- Werkzaamheden aan de elektrische installatie: Een elektromonteur moet werkzaamheden aan de elektrische installatie uitvoeren.
- Installatie-/demontagewerkzaamheden: De monteur moet een opleiding hebben gevolgd voor de omgang met de noodzakelijke gereedschappen en bevestigingsmaterialen.
- De bediening moet door personen worden uitgevoerd die geïnstruerd zijn over de werking van de volledige installatie.

Definitie 'Elektromonteur'

Een elektromonteur is een persoon met een geschikte vakopleiding, kennis en ervaring, die de gevaren van elektriciteit kan herkennen **en** voorkomen.

2.3 Elektrische werkzaamheden

- Elektrische werkzaamheden moeten door een elektromonteur worden uitgevoerd.
- De geldende nationale richtlijnen, normen en voorschriften evenals de bepalingen van de plaatselijke energiebedrijven dienen te worden opgevolgd bij het aansluiten op het lokale elektriciteitsnet.
- Voor aanvang van alle werkzaamheden moet het product van het elektriciteitsnet worden losgekoppeld en tegen herinschakelen worden beveiligd.
- De aansluiting moet met een lekstroom-veiligheidsschakelaar (RCD) worden beveiligd.
- Het product moet worden geaard.
- Defecte kabels moeten direct door een elektromonteur worden vervangen.
- Open de regelmodule nooit en verwijder bedieningselementen nooit.

2.4 Plichten van de gebruiker

- Alle werkzaamheden alleen door gekwalificeerd vakpersoneel laten uitvoeren.
- Niet inbegrepen aanrakingsbeveiliging plaatsen voor hete onderdelen en elektrische risico's.
- Defecte afdichtingen en aansluitleidingen laten vervangen.

Dit apparaat kan door kinderen vanaf 8 jaar en ouder, evenals door personen met verminderde fysieke, zintuiglijke of geestelijke vaardigheden of gebrek aan ervaring en kennis worden gebruikt, indien zij onder toezicht staan of over het veilige gebruik van het apparaat zijn geïnstrueerd en de daaruit resulterende gevaren kennen. Kinderen mogen niet met het apparaat spelen. Reiniging en onderhoud mogen zonder toezicht niet worden uitgevoerd door kinderen.

3 Beschrijving van de pomp

Hoogrendementcirculatiepomp voor warmwaterverwarmingssystemen met geïntegreerde verschildrukregeling. Regelingsmodus en opvoerhoogte (verschildruk) kunnen worden ingesteld. De verschildruk wordt geregeld via het toerental van de pomp. Bij alle regelfuncties past de pomp zich continu aan op het wisselende vermogen dat de installatie opneemt.

Optioneel kan de pomp via een externe module (bijv. Bluetooth) worden ingesteld of aangestuurd. De koppeling vindt plaats via een aansluiting ('Wilo-Connectivity-Interface') boven de regelmodule.

3.1 Overzicht

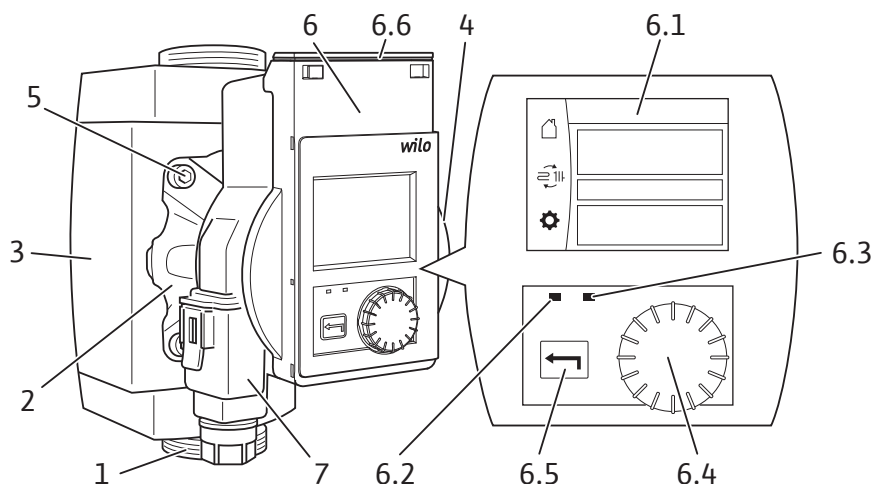

Fig. 1: Overzicht

| Pos. | Omschrijving | Verklaring |
|------|-----------------------------|--|
| 1. | Pomphuis | met schroefdraadaansluitingen |
| 2. | Natlopermotor | Aandrijfeenheid |
| 3. | Warmte-isolatieschaal | 2 halve schalen |
| 4. | Typeplaatje | |
| 5. | Schroeven van het huis | 4 stuks voor motorbevestiging |
| 6. | Regelmodule | Elektronica-eenheid met grafisch display |
| 6.1 | Grafisch display | <ul style="list-style-type: none"> → Zelfverklarende bedieningsinterface voor het instellen van de pomp. → Informeert over de instellingen en de toestand van de pomp. |
| 6.2 | Blauwe ledindicator | Brandt in combinatie met een externe module (bijv. Bluetooth). |
| 6.3 | Groene ledindicator | Brandt bij lopende motor, dooft zodra de motor stilstaat. |
| 6.4 | Bedieningsknop | <p>↻ Draaien: selecteren van menupunten en instellen van parameters.</p> <p>↓ Indrukken: selecteren van de menu's of bevestigen van de ingegeven parameters.</p> |
| 6.5 | Terugtoets | <p>← Indrukken: terug naar het vorige menuniveau.</p> |
| 6.6 | Wilo-Connectivity Interface | Aansluiting voor externe module (onder de vergrendelbare moduledeksel) |
| 7. | Wilo-Connector | Elektrische netaansluiting |

3.2 Type-aanduiding

Voorbeeld: Stratos PICO 25/0,5-6 130

| | |
|--------------|---|
| Stratos PICO | Hoogrendementpomp |
| 25 | Nominale diameter schroefdraadaansluiting: 15 (G 1), 25 (G 1½), 30 (G 2) |
| 0,5-6 | 0,5 = minimale opvoerhoogte in m 6 = maximale opvoerhoogte in m bij Q = 0 m³/h |
| 130 | Bouwlengte: 130 = 130 mm --- = 180 mm |
| N | Roestvrijstalen behuizing |

Voorbeeld: Stratos PICO 25/0,5-6 130

BT Wilo-Smart Connect-module BT in leveringsomvang

3.3 Technische gegevens

| | |
|---|----------------------------------|
| Aansluitspanning | 1 ~ 230 V ± 10%, 50/60 Hz |
| Beschermingsklasse IP | Zie typeplaatje (4) |
| Energie Efficiëntie Index EEI | Zie typeplaatje (4) |
| Mediumtemperaturen bij max. omgevingstemperatuur +40 °C | -10 °C tot +95 °C |
| Mediumtemperaturen bij max. omgevingstemperatuur +25 °C | -10 °C tot +110 °C |
| Toegestane omgevingstemperatuur | -10 °C tot +40 °C |
| Max. werkdruk | 10 bar (1000 kPa) |
| Minimale toevoerdruk bij +95 °C/+110 °C | 0,3 bar/1,0 bar (30 kPa/100 kPa) |

4 Toepassing/gebruik**4.1 Beoogd gebruik**

Hoogrendementcirculatiepompen van deze serie dienen uitsluitend voor het circuleren van medium in warm water-verwarmingsinstallaties en soortgelijke installaties met voortdurend wisselende transportstromen.

Toegestane vloeistoffen:

- verwarmingswater conform VDI 2035 (CH: conform SWKI BT 102-01)
- water-glycolmengsels* met maximaal 50% glycolaandeel

* Glycol heeft een hogere viscositeit dan water. Bij bijmengingen met glycol moeten de pompgegevens worden gecorrigeerd afhankelijk van de procentuele mengverhouding.

**LET OP**

Uitsluitend gebruiksklare mengsels in de installatie gebruiken.
De pomp niet gebruiken voor het mengen van de vloeistof in de installatie.

4.2 Verkeerd gebruik

De bedrijfsveiligheid van het geleverde product is alleen gegarandeerd bij beoogd gebruik. De in de catalogus/het gegevensblad aangegeven grenswaarden mogen nooit worden over- of overschreden.

Verkeerd gebruik van de pomp kan tot gevaarlijke situaties en tot materiële schade leiden.

- Nooit andere vloeistoffen gebruiken.
- Licht ontvlambare materialen/vloeistoffen moeten altijd uit de buurt van het product worden gehouden.
- Laat werkzaamheden nooit door onbevoegde personen uitvoeren.
- Gebruik nooit buiten het aangegeven toepassingsgebied.
- Nooit zelf ombouwwerkzaamheden uitvoeren.
- Gebruik met pulsbreedtemodulatie is niet toegestaan.
- Gebruik uitsluitend toegestaan Wilo-toebehoren en originele reserveonderdelen.

Voor het correcte gebruik van de pomp moeten deze inbouw- en bedieningsvoorschriften en de informatie en aanduidingen op de pomp in acht worden genomen.

Elke andere toepassing wordt beschouwd als verkeerd gebruik en leidt tot verlies van elke aansprakelijkheid.

5 Transport en opslag**5.1 Leveringsomvang**

- Hoogrendementcirculatiepomp
- Warmte-isolatieschaal
- 2 afdichtingen
- Wilo-Connector
- Inbouw- en bedieningsvoorschriften

5.2 Transportinspectie

Levering onmiddellijk controleren schade en volledigheid. Eventueel onmiddellijk reclameren.

5.3 Transport- en opslagomstandigheden

Beschermen tegen vocht, vorst en mechanische belasting.
Toegestaan temperatuurbereik -10 °C tot +40 °C

6 Installatie en elektrische aansluiting



GEVAAR

Levensgevaar!

Een ondeskundige installatie en elektrische aansluiting kunnen levensgevaarlijk zijn.

- Installatie en elektrische aansluiting uitsluitend door gekwalificeerd personeel.
- Werkzaamheden uitvoeren in overeenstemming met de plaatselijk geldende voorschriften.
- Neem de voorschriften met betrekking tot ongevallenpreventie in acht.

6.1 Installatie



WAARSCHUWING

Verbrandingsgevaar door hete oppervlakken!

Pomphuis en natlopermotor kunnen heet worden en bij aanraking tot brandwonden leiden.

- Tijdens het bedrijf alleen de regelmodule aanraken.
- Pomp voor werkzaamheden altijd laten afkoelen.



WAARSCHUWING

Gevaar voor verbranding door hete vloeistoffen!

Hete vloeistoffen kunnen brandwonden veroorzaken.
Houd voorafgaand aan de installatie of demontage van de pomp of het losdraaien van de schroeven van de behuizing rekening met het volgende:

- Verwarmingssysteem volledig laten afkoelen.
- Afsluitarmaturen sluiten of verwarmingssysteem leegmaken.

6.1.1 Voorbereiding

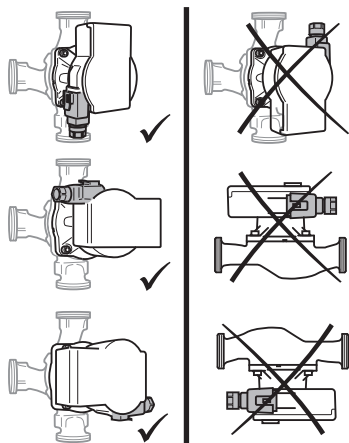

Fig. 2: Inbouwposities

6.1.2 Motorkop draaien



WAARSCHUWING

Levensgevaar door magneetveld!

Binnen in de pomp bevinden zich sterk magnetische componenten die bij het demonteren levensgevaarlijk zijn voor personen met medische implantaten.

- De rotor er nooit uitnemen.

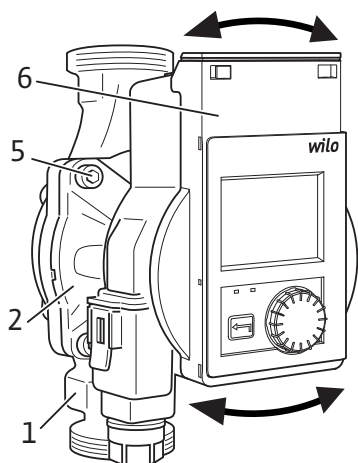

Fig. 3: Motorkop draaien

VOORZICHTIG

Door een verkeerde inbouwpositie kan de pomp beschadigd raken.

- Inbouwplaats uitkiezen in overeenstemming met de toegestane inbouwpositie (Fig. 2).
- De motor moet altijd horizontaal worden geïnstalleerd.
- De elektrische aansluiting mag nooit naar boven wijzen.

- Selecteer een goed toegankelijke installatieplaats.
- Toegestane inbouwpositie (Fig. 2) van de pomp in acht nemen, indien nodig motorkop (2+6) draaien.
- Voor en achter de pomp afsluitarmaturen inbouwen, zodat de pomp gemakkelijker kan worden vervangen.

VOORZICHTIG! Lekwater kan de regelmodule beschadigen!

De bovenste afsluitarmatuur zijwaarts uitlijnen zodat geen lekwater op de regelmodule (6) kan druppelen.

- Indien de pomp in de aanvoer van open installaties wordt gemonteerd, de veiligheidsaanvoer voor de pomp aftakken (EN 12828).
- Alle las- en soldeerwerkzaamheden afsluiten.
- Leidingsysteem spoelen.

Motorkop (Fig. 3) vóór het installeren en aansluiten van de pomp draaien.

- Verwijder indien nodig de warmte-isolatieschaal.
- Motorkop (2+6) vasthouden en 4 schroeven van de behuizing (5) eruit schroeven.
- VOORZICHTIG! Schade aan de binnenste afdichting leidt tot lekkage.**
- Motorkop voorzichtig draaien zonder hem uit het pomphuis te trekken.**
- Motorkop (2+6) voorzichtig draaien.
- Toegestane inbouwpositie (Fig. 2) en stroomrichtingspijl op het pomphuis (1) in acht nemen.
- 4 schroeven van de behuizing (5) vastschroeven.

6.1.3 Pomp installeren

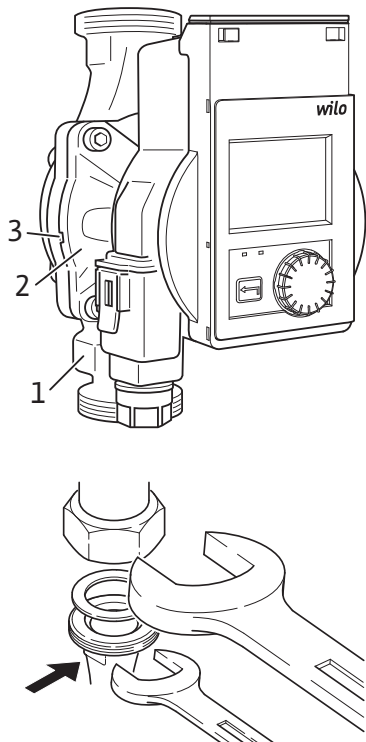

Fig. 4: Pomp installeren

6.2 Elektrische aansluiting



GEVAAR

Levensgevaar door elektrische spanning!

Bij het aanraken van onderdelen onder spanning dreigt direct levensgevaar.

- Voor werkzaamheden de spanningsvoorziening verbreken en beveiligen tegen herinschakelen.
- Open de regelmodule nooit en verwijder bedieningselementen nooit.

VOORZICHTIG

Gepulseerde netspanning kan schade aan de elektronica veroorzaken.

- Pomp nooit met pulsbreedtemodulatie gebruiken.
- Bij het in-/uitschakelen van de pomp door externe besturing, het pulseren van de spanning (bijv. pulsbreedte modulatie) deactiveren.
- Bij toepassingen waarbij niet duidelijk is of de pomp met gepulste spanning wordt gebruikt, door de fabrikant van de regeling/installatie laten bevestigen dat de pomp met een sinusvormige wisselspanning wordt gebruikt.
- In-/uitschakelen van de pomp via triacs/halfgeleiderrelais indien nodig controleren.

6.2.1 Voorbereiding

- Het stroomtype en de spanning moeten overeenkomen met de gegevens op het typeplaatje.
- Zorgen voor maximale voorzekering: 10 A, traag.
- Als er een lekstroom-veiligheidsschakelaar (RCD) wordt toegepast, wordt aanbevolen om een RCD-type A (pulsstroomsensitief) te gebruiken. Controleer daarbij of de regels voor de coördinatie van elektrische apparatuur in de elektrische installatie in acht worden genomen en pas de RCD hier indien nodig op aan.
- Pomp uitsluitend met sinusvormige wisselspanning gebruiken.
- Rekening houden met schakelfrequentie:
 - In-/uitschakelingen via netspanning $\leq 100/24$ h.
 - $\leq 20/h$ bij een schakelfrequentie van 1 min. tussen in-/uitschakelingen via netspanning.



LET OP

De inschakelstroom van de pomp is < 5 A. Als de pomp via een relais in- en uitgeschakeld wordt, moet worden gecontroleerd of de relais een inschakelstroom van minstens 5 A kan schakelen. Eventueel meer informatie aan de fabrikant van de ketel/regeling vragen.

- Elektrische aansluiting via een vaste aansluitleiding met een connector of een meerpolige schakelaar met ten minste 3 mm contactopeningsbreedte tot stand brengen (DIN EN 60335-1).
- Als bescherming tegen lekwater en voor de trekcontlasting aan de kabelschroefverbinding een aansluitleiding met voldoende grote buitendiameter gebruiken (bijv. H05VV-F3G1,5).
- Bij mediumtemperaturen van meer dan 90 °C een warmtebestendige aansluitleiding gebruiken.
- Verzekeren dat de aansluitleiding niet met leidingen of met de pomp in contact komt.

6.2.2 Pomp aansluiten

Wilo-Connector monteren

- Aansluitleiding van de spanningsvoorziening loskoppelen.
- Op de klemtoewijzing (PE, N, L) letten.
- Wilo-Connector aansluiten en monteren (Fig. 5a t/m 5e).

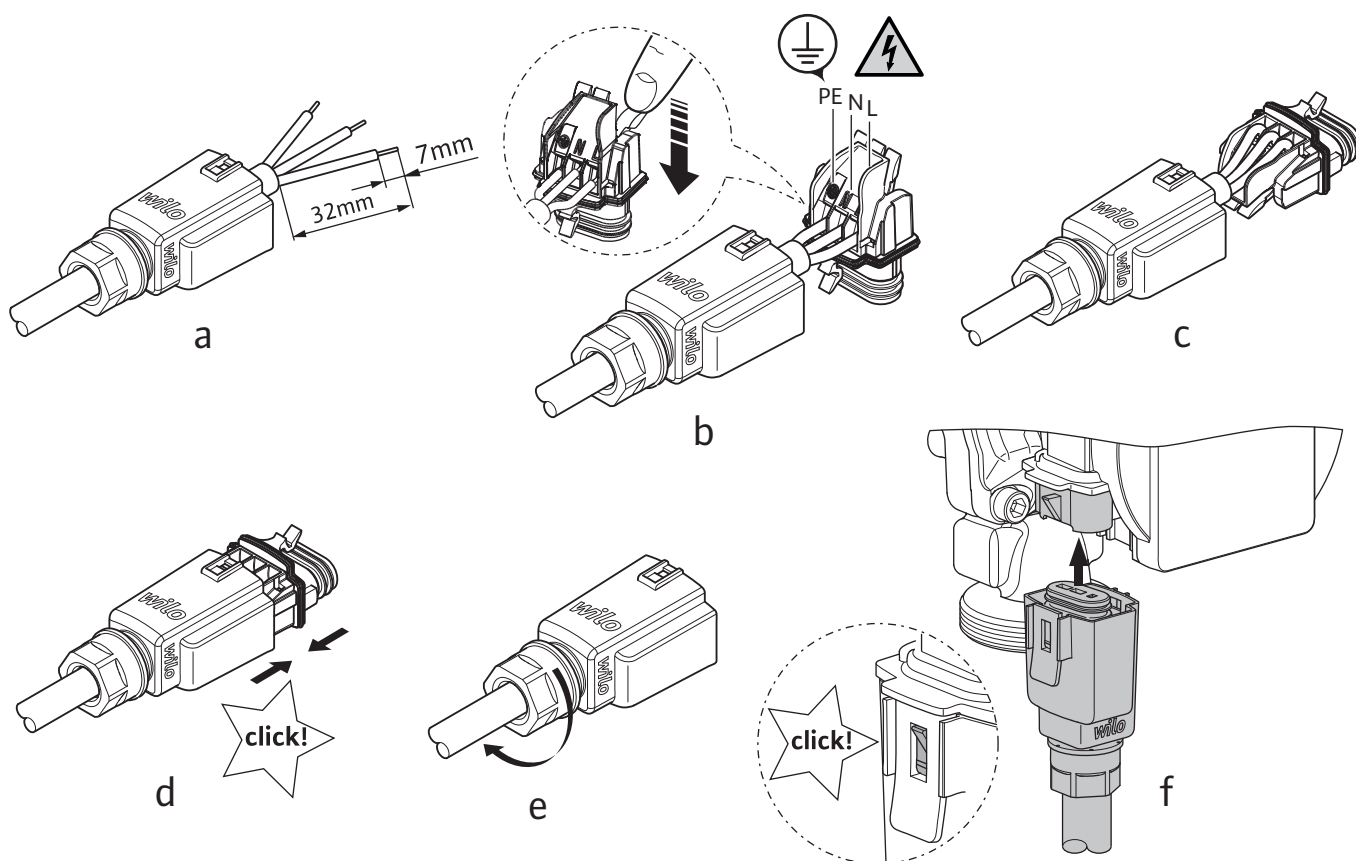

Fig. 5: Wilo-Connector monteren

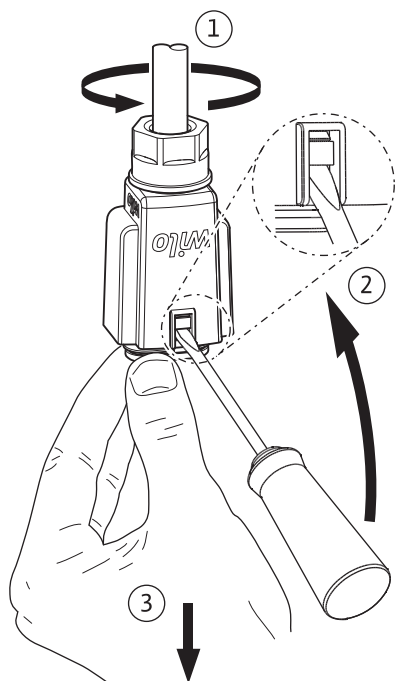

Fig. 6: Wilo-Connector demonteren

Pomp aansluiten

- Pomp aarden
- Wilo-Connector op regelmodule aansluiten, tot deze vastklikt (Fig. 5f).
- Voedingsspanning inschakelen.

Wilo-Connector demonteren

- Aansluitleiding van de spanningsvoorziening loskoppelen.
- Wilo-Connector van de pomp aftrekken en met geschikte schroevendraaier demonteren (Fig. 6).

7 Bediening van de pomp**Bedieningsknop**

instellingen door draaien en drukken van de bedieningsknop aanbrengen.



Draaien: selecteren van menupunten en instellen van parameters.



Indrukken: selecteren van de menu's of bevestigen van de ingevoerde parameters.

- Een groene focus op het display geeft aan dat in het geselecteerde menu wordt genavigeerd.
- Een geel kader geeft de mogelijkheid van een instelling aan.

Terugtoets

Indrukken: terug naar het vorige menuniveau.

Indrukken (> 2 seconden): terug naar het hoofdmenu (startscherm).

**LET OP**

Wanneer er geen waarschuwing of foutmelding actief is, dooft de display-aanduiding 2 minuten na de laatste bediening/instelling.

- Wordt de bedieningsknop binnen 7 minuten opnieuw ingedrukt, verschijnt het eerder verlaten menu. Instellingen kunnen worden voortgezet.
- Wordt de bedieningsknop langer dan 7 minuten niet ingedrukt, gaan niet bevestigde instellingen verloren.
Op het display verschijnt bij een nieuwe bediening het startscherm en de pomp is via het hoofdmenu bedienbaar.

7.1 Eerste inbedrijfname

Bij de eerste inbedrijfname van de pomp verschijnt op het display het menu voor de taalkeuze.



Terwijl het menu voor de taalkeuze wordt weergegeven, loopt de pomp in fabrieksinstelling.

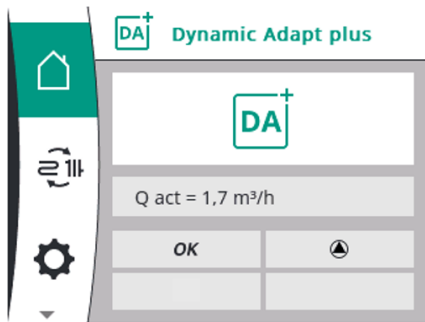
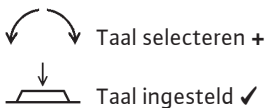

Na de taalkeuze wisselt de weergave naar het startscherm (fabrieksinstelling = Dynamic Adapt plus) en de pomp is via het hoofdmenu bedienbaar.

7.2 Startscherm

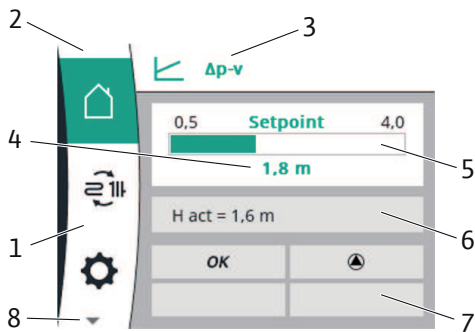

Fig. 7: Startscherm

Het startscherm geeft de huidige instellingen/toestand van de pomp in bedrijf (voorbeeldinstelling) aan.

| Pos. | Omschrijving | Verklaring |
|------|---|---|
| 1. | Hoofdmenubereik | Selectie verschillende hoofdmenu's |
| 2. | Statusbereik: fout-, waarschuwing- of procesinformatie-weergave | Kleuren geven de huidige status van de pomp aan: → Blauw: een lopend proces (bijv. ontluchting) → Geel: waarschuwing (bijv. overtemperatuur) → Rood: storing (bijv. kortsluiting) → Wit: normaal bedrijf |
| 3. | Koptekst | Weergave van de ingestelde regelingsmodus |
| 4. | Gewenste waarde-weergaveveld | Weergave van de actueel ingestelde gewenste waarde |
| 5. | Gewenste waarde-editor | De gewenste waarde-editor wordt door indrukken van de bedieningsknop geactiveerd (geel kader) en er is een waardeverandering door draaien van de bedieningsknop mogelijk. Door de knop nogmaals in te drukken wordt de waarde bevestigd. Bij het maken van instellingen met behulp van de instellingsassistent kan hier een offsetwaarde tussen 80% en 170% van de bepaalde gewenste waarde worden ingevoerd. |
| 6. | Bedrijfsgegevens en meetwaardebereik | Wisselende weergave van actuele bedrijfsgegevens en meetwaarden → Opvoerhoogte H → Debiet Q → Toerental n → Verbruik P → Energieverbruik W, gecumuleerd sinds inbedrijfname of resetten |
| 7. | Actieve invloeden | Weergave van invloeden op het ingestelde regelbedrijf (zie tabel 'Actieve invloeden') |
| 8. | ▼ = andere menu's beschikbaar | Verdere hoofdmenu-items zijn beschikbaar door aan de bedieningsknop te draaien. |

7.2.1 Statusbereik (2)

Links boven het hoofdmenubereik bevindt zich het **statusbereik** (2). Wanneer een status actief is, kunnen statusmenu-items in het hoofdmenu worden weergegeven en gekozen. Draaien van de bedieningsknop naar het statusbereik geeft de actieve status aan.

Wanneer een actief proces (bijv. het ontluuchtingsproces) beëindigd of afgebroken is, wordt de statusweergave weer verborgen.

Er zijn drie verschillende klassen van statusaanduidingen:

1. Weergave proces:
lopende processen zijn blauw gemarkeerd.
Processen laten het pompbedrijf afwijken van de ingestelde regeling. Voorbeeld: ontluuchtingsproces.
2. Weergave waarschuwing:
waarschuwingmeldingen zijn geel gemarkeerd.
Als een waarschuwing actief is, is de pomp in de werking beperkt (zie onder '11.1 Waarschuwingmeldingen'). Voorbeeld: overtemperatuur.
3. Weergave fout:
foutmeldingen zijn rood gemarkeerd.
Als een fout actief is, stopt het bedrijf van de pomp (zie onder '11.2 Foutmeldingen'). Voorbeeld: kortsluiting.



LET OP

Er kan altijd slechts één proces actief zijn.



- Terwijl een proces loopt, wordt een ingesteld regelbedrijf onderbroken.
- Na beëindiging van het proces loopt de pomp verder in het ingestelde regelbedrijf.
- Tijdens het proces kunnen wel andere instellingen aan de pomp worden gedaan. Deze instellingen worden na beëindiging van het proces actief.

7.2.2 Actieve invloeden (7)

In het gedeelte **Actieve invloeden** worden de invloeden weergegeven, die de pomp momenteel beïnvloeden.

Mogelijke actieve invloeden:

| symbool | betekenis |
|-------------|--|
| STOP | Pomp heeft een fout herkend en heeft vervolgens de motor uitgeschakeld. |
| | Pomp voert ontluuchting uit en regelt niet na ingestelde regelfunctie. |
| | Pomp voert handmatige herinschakeling uit en regelt niet na ingestelde regelfunctie. |
| | Er is een waarschuwing of foutmelding actief. |
| OFF | Pomp is uitgeschakeld door externe module. |
| | Detectie nachtverlaging ingeschakeld. Er is een nachtverlaging van de warmte opwekker gedetecteerd. Pomp loopt met aangepast gereduceerd vermogen. |
| | Detectie nachtverlaging ingeschakeld. Pomp loopt in dagbedrijf met de ingestelde regelingsmodus. |
| OK | Pomp loopt zonder verdere invloeden in de ingestelde regelingsmodus. |
| | De motor loopt. |

| symbool | betekenis |
|---|---|
|  | De motor loopt niet. |
|  | Pomp transporteert in het bereik van de maximale karakteristieke curve. |





















7.3 **Menustructuur**







Na het verlaten van het taalkeuzemenu begint iedere bediening in het hoofdmenu 'Startscherf'. De actuele bedieningsfocus is daarbij groen gemarkeerd. Door de bedieningsknop naar links of rechts te draaien wordt de focus op een ander hoofdmenu gelegd.

- Voor elk geselecteerd hoofdmenu wordt het overeenkomstige submenu weergegeven. Door drukken van de bedieningsknop wisselt de focus naar het overeenkomstige submenu.
- Elk submenu bevat verdere submenu-items. Elk submenu-item bestaat uit een icoontje en een titel.
- De titel benoemt een ander submenu of een volgende instellingsdialoog.







Selecteren van menupunten

Mogelijke instellingen

| | | | |
|---|---|------------------------------|----------------------------------|
|  | Startscherf | | Gewenste waarde |
|  | Pomp instellen | | |
|  |  | Instellingsassistent | |
|  |  | Aantal verwarmingselementen | 1...15, 20, 30 |
| |  | Oppervlak vloer | 1...120, 220, 300 m ² |
|  | Handmatige instelling | | |
|  |  | Regelingsmodus | |
|  |  | Dynamic Adapt plus | |
| |  | $\Delta p-v$ | |
| |  | $\Delta p-c$ | |
| |  | Toerental n-const | |
| |  | Gewenste waarde $\Delta p-v$ | H gewenst = 0,5...4, 6, 8 m |
| |  | Gewenste waarde $\Delta p-c$ | H gewenst = 0,5...4, 6, 8 m |
| |  | Gewenste waarde n-const | Trap I, trap II, trap III |
| |  | Nachtverlaging | IN/UIT |
| |  | Drukafh. ventiel | IN/UIT |

|  | Apparaatinstellingen | |
|---|--|---|
|  |  Helderheid | 1...100% |
| |  Taal | Duits, Engels, Frans |
| |  Eenheden | m, m ³ /h; kPa, m ³ /h; kPa, l/s; ft, USGPM |
| |  Vergrendeling | Vergrendeling AAN/annuleren |
| |  Fabrieksinstelling | Fabrieksinstelling/annuleren |

 **Externe module** (zie hoofdstuk 12)

|  | Onderhoud | |
|---|--|-------------------------------------|
|  |  Pompontluchting | Pompontluchting AAN/stop |
| |  Handmatige herinschakeling | Handmatige herinschakeling AAN/stop |
| |  Vergrendeling | Vergrendeling AAN/annuleren |
| |  Energiemeter resetten | Energiemeter resetten/annuleren |
| |  Contactgegevens installateur | Naam/Tel.: |

8 Inbedrijfname

8.1 Ontluchten

Vul en ontlucht de installatie op deskundige wijze.

- De rotorruimte van de pomp wordt normaal gesproken na een korte werkingstijd automatisch ontlucht.
- Indien de pomp niet vanzelf ontlucht, moet de ontluchtingsfunctie worden gestart (zie menubeschrijving: 8.4 'Onderhoud').

8.2 Regelingsmodus instellen

 'Pump setting' kiezen in het hoofdmenu.

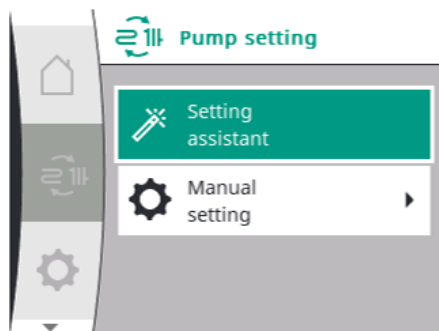

In dit menu kunnen instellingen voor de regeling van de pomp worden uitgevoerd.

De pomp kan via een instellingsassistent of handmatig worden ingesteld.

 **Instellingsassistent**

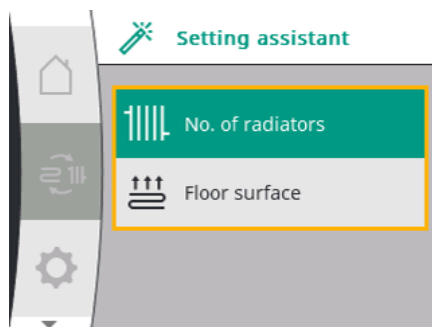

De instelling van de passende regelingsmodus en de gewenste opvoerhoogte gebeurt via de toepassing.

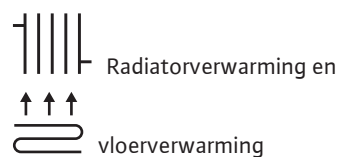

Het is niet nodig om de passende regelingsmodus en de juiste opvoerhoogte te kennen.

De pomp bepaalt via het aantal verwarmingselementen of via het verwarmde vloeroppervlak automatisch de juiste gewenste waarde.

Aantal verwarmingselementen:

| Stratos PICO... | 0,5 – 4 m | 0,5 – 6 m | 0,5 – 8 m |
|-----------------|-----------|-----------|-----------|
| Max. | 15 | 20 | 30 |

Oppervlak vloer:

| Stratos PICO... | 0,5 – 4 m | 0,5 – 6 m | 0,5 – 8 m |
|-----------------|--------------------|--------------------|--------------------|
| Max. | 120 m ² | 220 m ² | 300 m ² |

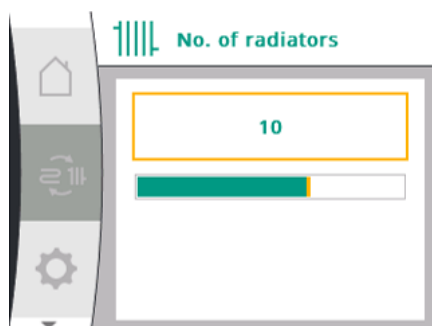

Voorbeeld: radiatorverwarming

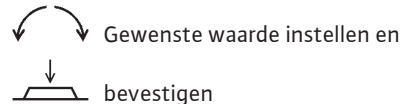

De pomp is ingesteld en de weergave wisselt naar het startscherm.

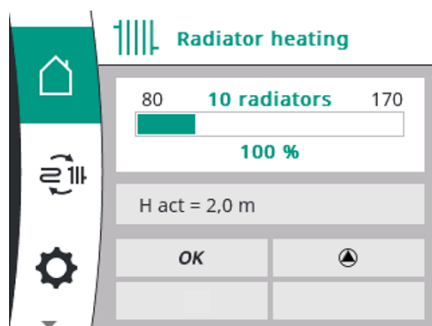

In het startscherm van de pomp kan via de bedieningsknop een offsetwaarde tussen 80% en 170% van de bepaalde gewenste waarde worden ingesteld.

Als standaardniveau is in de fabriek 100% ingesteld.



Handmatige instelling

De regelingsmodus en de gewenste waarde kunnen handmatig worden ingesteld met behulp van de handmatige instelling.



Regelingsmodus



Dynamic Adapt plus (fabrieksinstelling)

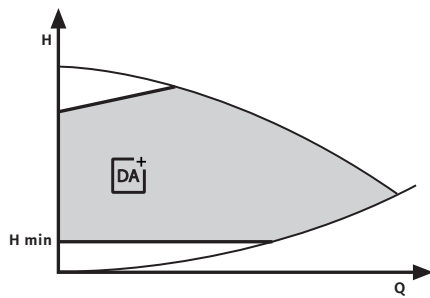

De regelingsmodus Dynamic Adapt plus met automatische bepaling van de gewenste waarde past automatisch het pompvermogen aan de behoefte van de installatie aan. Een gewenste waarde-instelling is niet noodzakelijk.

De capaciteit van de pomp wordt voortdurend aan de behoefte van de consument en de toestand van de geopende en gesloten ventielen aangepast. Dit reduceert de ingezette pompenergie aanzienlijk.



LET OP

Wanneer Dynamic Adapt plus actief is, is geen gewenste waardeverandering mogelijk.

Verschildruk variabel ($\Delta p-v$)

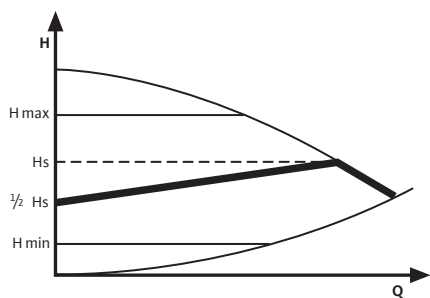

De pomp reduceert de opvoerhoogte tot de helft bij een dalend debiet in het leidingnet.

Hierdoor ontstaat een besparing van elektrische energie door de aanpassing van de opvoerhoogte aan de debietbehoefte en geringere stroomsnelheden.

Aanbeveling bij tweepijpsverwarmingssystemen met radiatoren voor het reduceren van stromingsgeluiden aan thermostaatventielen.



LET OP

Voer als gewenste waarde de af te lezen waarde van de karakteristiek in, niet de berekende waarde.

Verschildruk constant ($\Delta p-c$)

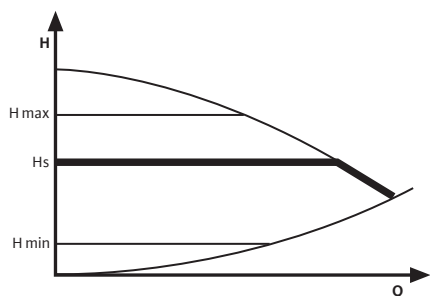

De regeling houdt de ingestelde opvoerhoogte constant, onafhankelijk van het getransporteerde debiet.

Aanbeveling bij vloerverwarming. Of bij groot gedimensioneerde leidingen of alle toepassingen zonder veranderlijke leidingnetkarakteristiek (bijv. oplaadpompen), zoals eenpijpsverwarmingssystemen met radiatoren.

Toerental constant (n-const)

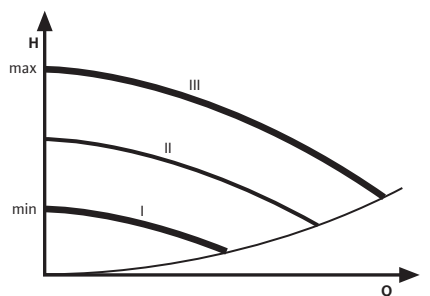





De pomp draait ongeregeld in drie ingestelde constante toereniveaus.

Aanbeveling voor installaties met onveranderlijke installatieweerstand die een constant debiet vragen.

Gewenste waarde instellen

Voor de regelingsmodi kunnen overeenkomstige gewenste waarden worden ingesteld (niet voor Dynamic Adapt plus).

 Gewenste waarde instellen en  bevestigen.

| Regelingsmodus | Mogelijke gewenste waarden |
|---|--|
|  Gewenste waarde $\Delta p-v$ | Opvoerhoogte: H gewenst = 0,5...4, 6, 8 m (afhankelijk van type) |
|  Gewenste waarde $\Delta p-c$ | Opvoerhoogte: H gewenst = 0,5...4, 6, 8 m (afhankelijk van type) |
|  Gewenste waarde n-const | Toerental: trap I, trap II, trap III |
|  Indrukken (2 seconden): de weergave geeft het overeenkomstige startscherm met de ingestelde gewenste waarde weer. | |



Nachtverlaging

Wanneer de nachtverlaging is geactiveerd, volgt de pomp deze verlaging van de verwarmingsinstallatie door elektronische analyse van een temperatuursensor. De verlaging schakelt dan naar het minimale toerental. Wanneer de warmte-opwekker weer opwarmt, schakelt de pomp terug naar de eerder ingestelde regeling. Bij het gebruiken van de nachtverlaging moet de pomp in de aanvoer van het verwarmingssysteem geïnstalleerd zijn.

De nachtverlaging kan worden geactiveerd (AAN) of gedeactiveerd (UIT).

De geactiveerde nachtverlaging is te herkennen aan een symbool op het startscherm (zie tabel 'Actieve invloeden').

Fabrieksinstelling: nachtverlaging UIT



Modus voor drukonafhankelijke ventielen

Als er drukonafhankelijke thermostaatventielen in de installatie zijn geïnstalleerd, is het belangrijk om op deze ventielen een minimale druk aan te houden. De geactiveerde modus voor drukonafhankelijke ventielen zorgt ook bij een laag debiet voor deze minimale druk.

De modus kan worden geactiveerd (AAN) of gedeactiveerd (UIT).

Fabrieksinstelling: drukonafh. ventiel UIT



LET OP

Bij een onderbreking van de voedingsspanning blijven alle instellingen en weergaven opgeslagen.

8.3 Apparaatinstellingen



'Device setting' kiezen in het hoofdmenu.

Onder 'Device setting' worden algemene instellingen uitgevoerd.



Helderheid

De helderheidswaarde van het display wordt aangegeven in procenten:

- 1% = minimale helderheid
- 100% = maximale helderheid (fabrieksinstelling)



Taal

De pomp beschikt over de displaytalen:

- Duits
- Engels (fabrieksinstelling)
- Frans

Bij de eerste inbedrijfname van het systeem moet eerst de taal worden ingesteld via het taalkeuzemenu.



Eenheden

Voor de opvoerhoogte en het debiet kunnen de volgende eenheden worden ingesteld.

- Opvoerhoogte in m, debiet in m³/h (fabrieksinstelling)
- Opvoerhoogte in kPa, debiet in m³/h
- Opvoerhoogte in kPa, debiet in l/s
- Opvoerhoogte in ft, debiet in USGPM (US-eenheden)



Vergrendeling

De vergrendeling vergrendelt de instellingen en beschermt tegen onbedoelde of onbevoegde instelling van de pomp.

De vergrendeling wordt in het keuzeveld via 'Key lock ON' geactiveerd, met 'Cancel' wordt het proces beëindigd.

Als alternatief kan de vergrendeling op elk moment worden geactiveerd door de bedieningsknop (5 seconden) ingedrukt te houden. De weergave wisselt naar het startscherm:



De vergrendeling is geactiveerd, instellingen kunnen niet meer veranderd worden. Als de knop wordt ingedrukt, verschijnt op het display 'Blocked'.

De vergrendeling wordt gedeactiveerd door lang (5 seconden) op de bedieningsknop te drukken; het slotsymbool in het hoofdmenu dooft.



LET OP

Door het uitschakelen van de pomp wordt de vergrendeling niet gedeactiveerd.

Als de vergrendeling actief is, kan o.a. de stroomverbruikteller niet worden teruggezet naar de fabrieksinstelling. De vergrendeling wordt niet automatisch, bijv. na afloop van een bepaald tijdsbestek, gedeactiveerd.



Fabrieksinstelling

De pomp kan worden gereset naar fabrieksinstellingen.

In het keuzeveld 'Factory setting' activeren, via 'Cancel' het proces beëindigen.



LET OP

Resetten van de pompinstellingen naar fabrieksinstelling vervangt de actuele instellingen van de pomp.

Dit reset niet de stroomverbruikteller of de contactgegevens die op de pomp zijn opgeslagen.

8.4 Onderhoud



'Maintenance' kiezen in het hoofdmenu.

Het hoofdmenu-item 'Maintenance' biedt functies en instellingen die nuttig zijn voor inbedrijfname of onderhoud.



Pompontluchting

Via het keuzeveld 'Pump venting ON' wordt de pompontluchting geactiveerd.

De rotorruimte van de pomp wordt automatisch ontluicht.

De statusweergave voor het ontluichtingsproces verschijnt blauw in het bovenste hoofdmenugebied van de pomp.

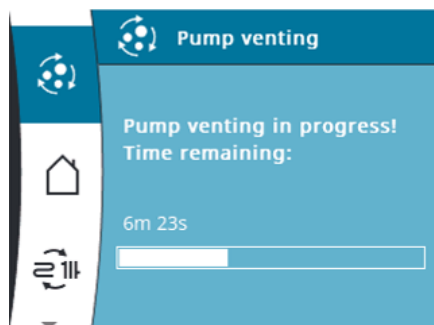

Indrukken (2 seconden):
het display geeft de status van de ontluichtingsroutine weer.

- De duur van de ontluichtingsroutine bedraagt 10 minuten en wordt op de statusweergave afgeteld.
- Tijdens de ontluichtingsroutine kunnen er geluiden optreden.
- De pomp schakelt dan automatisch terug naar de ingestelde regeling.

Indien gewenst kan het proces via het submenu 'Pump venting' worden gestopt (de statusweergave gaat uit).



LET OP

De ontluichtingsfunctie verwijdert alle lucht die zich in de rotorruimte van de pomp heeft verzameld. Het verwarmingssysteem wordt niet ontluicht met de ontluichtingsfunctie.



Handmatige herinschakeling

Als 'Manual restart ON' is geselecteerd, deblokkeert de pomp indien nodig (bijv. na een langere stilstand in de zomer).

De statusweergave voor de handmatige herinschakeling verschijnt blauw in het bovenste hoofdmenugebied van de pomp.

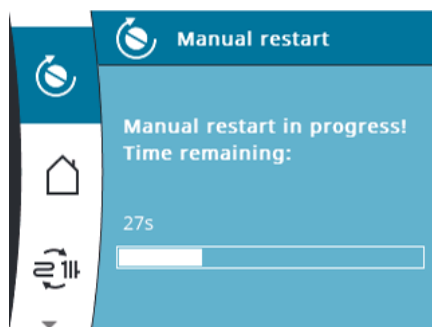

Indrukken (2 seconden):

het display geeft de status van de handmatige herinschakeling weer.

- De duur van de deblokkering bedraagt maximaal 10 minuten, maar minimaal 40 seconden en wordt op de statusweergave afgeteld.
- Na een succesvolle herinschakeling schakelt de pomp schakelt automatisch terug naar de ingestelde regeling.

Indien gewenst kan het proces via het submenu 'Manual restart' worden gestopt (de statusweergave gaat uit).



LET OP

De pomp kan slechts één proces tegelijk uitvoeren. Als bijvoorbeeld het ontluuchtingsproces loopt, kan handmatige herinschakeling niet worden geselecteerd.



Energiemeter resetten

Het energieverbruik in kWh (opgeteld sinds de inbedrijfname) wordt weergegeven in het bedrijfsgegevens- en meetwaardenbereik.

In dit menu kan, indien nodig, de waarde met het keuzeveld 'Reset energy counter' op nul worden gezet. De selectie 'Cancel' reset de energiemeter niet.



Contactgegevens installateur

Hier worden de contactgegevens van de installateur weergegeven.

Bij een storing verschijnen deze contactgegevens ook elke 5 seconden op het scherm van de pomp.

De contactgegevens kunnen alleen met de functie 'Smart Connect' in de Wilo-Assistant-app op de pomp worden opgeslagen en bijgewerkt. De 'Wilo-Smart Connect BT-module' (toebehoren) is nodig om de verbinding tot stand te brengen (zie hoofdstuk 12.2).

9 Uitbedrijfname

9.1 Pomp stilleggen

Bij beschadigingen aan de netaansluitleiding of andere elektrische componenten de pomp onmiddellijk stilleggen.

- Pomp van de spanningsvoorziening loskoppelen.
- Contact opnemen met de Wilo-servicedienst of met een specialist.

10 Onderhoud

Tijdens het bedrijf is geen speciaal onderhoud noodzakelijk.

- Het hoofdmenu-item 'Maintenance' biedt functies die nuttig zijn voor onderhoud.
- Pomp regelmatig voorzichtig met droge stofdoek ontdoen van vervuilingen.
- Nooit vloeistoffen of agressieve reinigingsmiddelen gebruiken.

11 Storingen, oorzaken en oplossingen



GEVAAR

Levensgevaar door elektrische schok!

Sluit alle mogelijke gevaren door elektrische energie uit!

- Voorafgaand aan reparaties moet de pomp spanningsvrij geschakeld worden en tegen onbevoegde herinschakeling beveiligd worden.
- Beschadigingen aan de netstroomleiding mogen uitsluitend door een gekwalificeerde elektricien worden verholpen.



WAARSCHUWING

Gevaar voor verbranding!

Bij hoge mediumtemperaturen en systeemdruk de pomp eerst laten afkoelen en de installatie drukloos maken.

Bij storingsmeldingen op het display zorgt storingsmanagement toch voor realiseerbare pomprestaties en functies.

Elke storing wordt permanent gecontroleerd. Indien mogelijk wordt het regelbedrijf hersteld.

Het storingsvrije pompbedrijf wordt weer voortgezet zodra de storingsoorzaak niet meer actief is. Voorbeeld: de regelmodule is weer afgekoeld.

Als een storing actief is, is het display permanent ingeschakeld en de groene led-indicator is uit.

| Storingen | Oorzaken | Oplossing |
|---|---|---|
| Pomp draait niet bij ingeschakelde stroomtoevoer. | Elektrische zekering defect. | Zekering controleren. |
| Pomp draait niet bij ingeschakelde stroomtoevoer. | Pomp heeft geen spanning. | Spanningsuitval verhelpen. |
| Pomp maakt geluiden. | Cavitatie door onvoldoende toevoerdruk. | Systeemdruk binnen het toegestane bereik verhogen. |
| Pomp maakt geluiden. | Cavitatie door onvoldoende toevoerdruk. | Instelling opverhoogde controleren en indien nodig lager instellen. |
| Gebouw wordt niet warm. | Warmtecapaciteit van de verwarmingsvlakken te laag. | Gewenste waarde verhogen. |
| Gebouw wordt niet warm. | Warmtecapaciteit van de verwarmingsvlakken te laag. | Regelingsmodus op Δp -c zetten. |

11.1 Waarschuwingmeldingen

Op de statusweergave wordt in het geel een waarschuwing melding weergegeven.

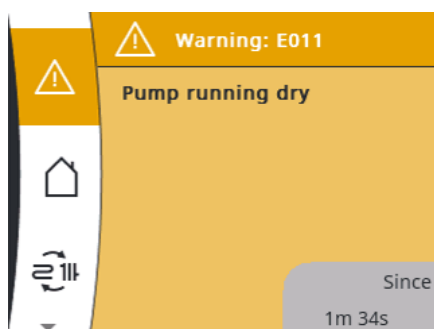

Indrukken (2 seconden):

het display geeft de status van de waarschuwing melding weer.

- Het display toont de code, de beschrijving van de waarschuwing melding en sinds wanneer de storing bestaat.
- De pomp loopt verder met beperkte capaciteit.
- De gesignaleerde foute bedrijfstoestand mag niet gedurende een langere periode optreden.
- De oorzaak oplossen.

| Led | Storingen | Oorzaken | Oplossing |
|------|----------------------------|--|-------------------------------------|
| E007 | Generatorbedrijf | Hydraulisch systeem van de pomp wordt doorstroomd, maar de pomp heeft geen netspanning | Netspanning controleren |
| E011 | Droogloop | Lucht in de pomp | Waterhoeveelheid/-druk controleren |
| E021 | Overbelasting | Motor draait stroef. Pomp wordt buiten de specificatie gebruikt (bijv. hoge moduletemperatuur). Het toerental is lager dan in normaal bedrijf. | Omgevingsomstandigheden controleren |
| E038 | Pomp draait in noodbedrijf | Temperatuursensor voor mediumtemperatuur is defect | Contact met servicedienst |

11.2 Foutmeldingen

Een foutmelding wordt direct in rood weergegeven op het display en geeft de status van de foutmelding weer.

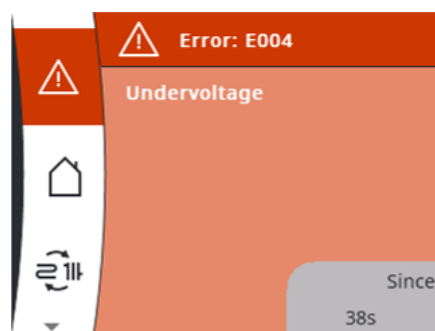

- Het display toont de code, de beschrijving van de foutmelding en sinds wanneer de storing bestaat.
- De pomp schakelt uit en controleert permanent of de storing nog bestaat.
- De oorzaak oplossen.

| Led | Storingen | Oorzaken | Oplossing |
|------|---------------------------|---|---|
| E004 | Onderspanning | Te lage netzijdige voedingsspanning | Netspanning controleren |
| E005 | Spanningspiek | Te hoge netzijdige voedingsspanning | Netspanning controleren |
| E009 | Turbinebedrijf | De stroming door de pomp is tegengesteld aan de stromingsrichting | Doorstroming controleren, evt. terugslagkleppen installeren. |
| E010 | Blokkering | Rotor geblokkeerd | Handmatige herstart activeren of contact opnemen met de servicedienst |
| E020 | Overtemperatuur wikkeling | Motor overbelast | Motor laten afkoelen |
| E020 | Overtemperatuur wikkeling | Medium-/omgevingstemperatuur te hoog | Instelling en bedrijfspunt controleren |
| E021 | Overbelasting motor | Afzettingen in de pomp | Contact met servicedienst |
| E021 | Overbelasting motor | Viscositeit van het medium te hoog (bijv. te veel glycol) | Gebruiksomstandigheden controleren |
| E023 | Kortsluiting | Te hoge motorstroom | Contact met servicedienst |
| E025 | Contact/wikkeling | Wikkeling defect | Contact met servicedienst |
| E030 | Overtemperatuur module | Temperatuur in binnenruimte module te hoog | Gebruiksomstandigheden controleren |
| E036 | Module defect | Elektronica defect | Contact met servicedienst |

Neem contact op met een specialist of de Wilo-servicedienst indien de storing niet verholpen kan worden.

12 Toebehoren

Het toebehoren moet apart worden besteld.



WAARSCHUWING

Gevaar voor letsel of materiële schade door verkeerd gebruik!

- Nooit onbevoegde personen werkzaamheden laten uitvoeren.
- Nooit zelf ombouwwerkzaamheden uitvoeren.
- Uitsluitend toegestane Wilo-toebehoren gebruiken.

12.1 Wilo-Connect-module

De pomp kan worden uitgerust met alle beschikbare Wilo-Connect-modules (externe modules). Als een module wordt gebruikt, wordt het hoofdmenu op het display uitgebreid met het hoofdmenu-item:



Externe module

Hier kunnen instellingen voor de betreffende module worden gemaakt.

De betreffende instellingen zijn op het display en in de documentatie van de Connect-module beschreven.

Installatie van de module



GEVAAR

Levensgevaar door elektrische spanning!

Bij het aanraken van onderdelen onder spanning dreigt direct levensgevaar.

- Voor werkzaamheden de spanningsvoorziening verbreken en beveiligen tegen herinschakelen.
- Nooit in de geopende regelmodule grijpen en nooit voorwerpen in de opening laten vallen of steken.
- De pomp nooit inschakelen als de afdekking of de externe module niet goed is bevestigd.

VOORZICHTIG

Vochtigheid en lekwater kunnen de regelmodule onherstelbaar beschadigen.

Alleen in een droge omgeving aan de geopende module werken.

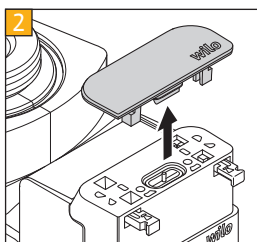
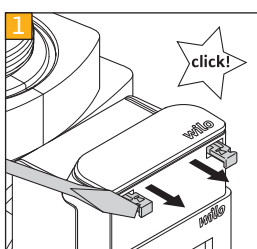

- Moduledeksel openen
 - Gebruik een schroevendraaier om de vergrendelingen aan beide zijden van het moduledeksel naar buiten te trekken.

- Het moduledeksel voorzichtig verwijderen en het op een veilige plaats bewaren.

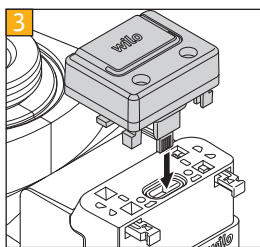

- De beschermkap van het steekcontact verwijderen.
- De Connect-module voorzichtig bevestigen.

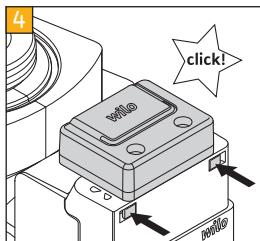

- De vergrendelingen aan beide zijden van de moduledeksel weer naar binnen duwen totdat deze op hun plaats klikken.

**LET OP**

De IP-bescherming van de pomp is alleen gegarandeerd als de module volledig is vergrendeld.

- Opnieuw verbinding met de voedingsspanning maken.
- Pomp inschakelen.

12.2 Smart Connect-module BT (Bluetooth)

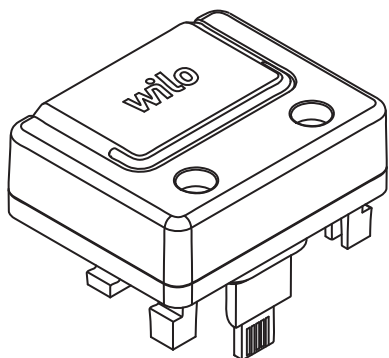

Bij gebruik van de Wilo-Smart Connect BT-module heeft de pomp een Bluetooth-interface voor de verbinding met mobiele eindapparaten zoals smartphone en tablet.

Met Wilo-Smart Connect in de Wilo-Assistant-app kan de pomp worden bediend, ingesteld en kunnen pompegegevens worden uitgelezen.

Technische gegevens

- Frequentieband: 2400 MHz...2483,5 MHz
- Uitgestraald maximaal zendvermogen: < 10 dBm (EIRP)

Instellingen voor het maken van een verbinding worden gemaakt via het hoofdmenu in het display van de pomp:

**Externe module**

Bluetooth

Mogelijke instellingen

| | |
|---------------|--------|
| → Bluetooth | Off/On |
| → Connectable | Off/On |
| → Dynamic PIN | Off/On |

**LET OP**

Voor meer informatie over de werking, zie de bedieningshandleiding 'Wilo-Smart Connect-module BT'.

13 Afvoeren

13.1 Informatie over het verzamelen van gebruikte elektrische en elektronische producten

Door dit product op de voorgeschreven wijze af te voeren en correct te recyclen, worden milieuschade en persoonlijke gezondheidsrisico's voorkomen.

**LET OP****Afvoer via het huisvuil is verboden!**

In de Europese Unie kan dit symbool op het product, de verpakking of op de bijbehorende documenten staan. Het betekent dat de betreffende elektrische en elektronische producten niet via het huisvuil afgevoerd mogen worden.

Voor een correcte behandeling, recycling en afvoer van de betreffende afgedankte producten dienen de volgende punten in acht te worden genomen:

- Geef deze producten alleen af bij de daarvoor bedoelde, gecertificeerde inzamel-punten.
- Neem de lokale voorschriften in acht!

Vraag naar informatie over de correcte afvoer bij de gemeente, de plaatselijke afvalver-werkingsplaats of bij de verkoper van het product. Meer informatie over recycling is te vinden op www.wilo-recycling.com.

Technische wijzigingen voorbehouden!



DECLARATION OF CONFORMITY KONFORMITÄTSERKLÄRUNG

We, the manufacturer, declare under our sole responsibility that these glandless circulating pump types of the series,
Als Hersteller erklären wir unter unserer alleinigen Verantwortung, dass die Nassläufer-Umwälzpumpen der Baureihen,

Stratos PICO 15/...
Stratos PICO 25/...
Stratos PICO 30/...

(The serial number is marked on the product site plate)
(Die Seriennummer ist auf dem Typenschild des Produktes angegeben)

in their delivered state comply with the following relevant directives and with the relevant national legislation:
in der gelieferten Ausführung folgenden einschlägigen Bestimmungen entsprechen 'und entsprechender nationaler Gesetzgebung:

_ **2014/35/EU - LOW VOLTAGE / NIEDERSpannungsRICHTLINIE**

_ **2014/30/EU - ELECTROMAGNETIC COMPATIBILITY / ELEKTROMAGNETISCHE VERTRÄGLICHKEIT - RICHTLINIE**

_ **2009/125/EC - ENERGY-RELATED PRODUCTS / NERGIEVERBRAUCHSRELEVANTER PRODUKTE - RICHTLINIE**
(and according to the regulation 641/2009 on glandless circulators amended by 622/2012 / und gemäß der Verordnung (EG) Nr. 641/2009 über Nassläuferpumpen, geändert durch 622/2012)

_ **2011/65/EU + 2015/863 - RESTRICTION OF THE USE OF CERTAIN HAZARDOUS SUBSTANCES / BESCHRÄNKUNG DER VERWENDUNG BESTIMMTER GEFÄHRLICHER STOFFE-RICHTLINIE**

comply also with the following relevant standards:
sowie auch den Bestimmungen zu folgenden harmonisierten europäischen Normen:

EN 60335-1:2012+A11:2014+A13:2017+A1:2019+A2:2019+A14:2019;
EN 60335-2-51:2003+A1:2008+A2:2012; EN IEC 61000-6-1:2019; EN IEC 61000-6-2:2019;
EN IEC 61000-6-3:2021; EN IEC 61000-6-4:2019; EN 16297-1:2012; EN 16297-2:2012; EN IEC 63000:2018;

Person authorized to compile the technical file is:
Bevollmächtigter für die Zusammenstellung der technischen Unterlagen ist:

Dortmund,

Digital unterschrieben
von Holger Herchenhein
Datum: 2021.11.23
10:43:45 +01'00'

H. HERCHENHEIN
Senior Vice President - Group Quality & Qualification

WILO SE
Group Quality
Wilopark 1
D-44263 Dortmund

Wilopark 1
D-44263 Dortmund

| | | |
|--|---|---|
| <p>EL</p> <p>Επίσημη μετάφραση της Διακήρυξης</p> | <p>Εμείς, ο κατασκευαστής, δηλώνουμε με αποκλειστικά δική μας ευθύνη ότι οι υδρολίπαντοι κυκλοφορητές της σειράς (Ο σειριακός αριθμός σημειώνεται στο ταμπλεάκι του προϊόντος) στην κατάσταση παράδοσης συμμορφώνονται με τις ακόλουθες σχετικές οδηγίες και τη σχετική εθνική νομοθεσία:</p> <p> 2014/35/EU - Χαμηλής Τάσης 2014/30/EU - Ηλεκτρομαγνητικής συμβατότητας 2009/125/EC - Συνδεδεμένα με την ενέργεια προϊόντα 2011/65/EU + 2015/863 - για τον περιορισμό της χρήσης ορισμένων επικίνδυνων ουσιών</p> <p>συμμορφώνεται επίσης με εναρμονισμένα πρότυπα: EN 60335-1:2012+A11:2014+A13:2017+A1:2019+A2:2019+A14:2019; EN 60335-2-51:2003+A1:2008+A2:2012; EN IEC 61000-6-1:2019; EN IEC 61000-6-2:2019; EN IEC 61000-6-3:2021; EN IEC 61000-6-4:2019; EN 16297-1:2012; EN 16297-2:2012; EN IEC 63000:2018;</p> <p>Πρόσωπο εξουσιοδοτημένο να συντάξει το τεχνικό αρχείο είναι: D-44263 Dortmund</p> | <p>Stratos PICO 15/... Stratos PICO 25/... Stratos PICO 30/...</p> <p>WILO SE Group Quality Wilopark 1</p> |
| <p>ES</p> <p>Traducción oficial de la Declaración</p> | <p>Nosotros, el fabricante, declaramos bajo nuestra exclusiva responsabilidad que los circuladores de rotor húmedo de la(s) serie(s) (El nº de serie está marcado en la placa de características del producto) cumple en la ejecución suministrada las siguientes disposiciones pertinentes y la legislación nacional correspondiente:</p> <p> 2014/35/EU - Baja Tensión 2014/30/EU - Compatibilidad Electromagnética 2009/125/EC - Productos relacionados con la energía 2011/65/EU + 2015/863 - Restricciones a la utilización de determinadas sustancias peligrosas</p> <p>así como las disposiciones de las siguientes normas europeas armonizadas: EN 60335-1:2012+A11:2014+A13:2017+A1:2019+A2:2019+A14:2019; EN 60335-2-51:2003+A1:2008+A2:2012; EN IEC 61000-6-1:2019; EN IEC 61000-6-2:2019; EN IEC 61000-6-3:2021; EN IEC 61000-6-4:2019; EN 16297-1:2012; EN 16297-2:2012; EN IEC 63000:2018;</p> <p>Persona autorizada para la recopilación de los documentos técnicos: D-44263 Dortmund</p> | <p>Stratos PICO 15/... Stratos PICO 25/... Stratos PICO 30/...</p> <p>WILO SE Group Quality Wilopark 1</p> |
| <p>FR</p> <p>Traduction officielle de la déclaration</p> | <p>Nous, fabricant, déclarons sous notre seule responsabilité que les types de circulateurs des séries, (Le numéro de série est inscrit sur la plaque signalétique du produit) dans leur état de livraison sont conformes aux dispositions des directives suivantes et aux législations nationales les transposant :</p> <p> 2014/35/EU - BASSE TENSION 2014/30/EU - COMPATIBILITE ELECTROMAGNETIQUE 2009/125/EC - PRODUITS LIÉS A L'ENERGIE (et conformément au règlement 641/2009 sur les circulateurs à rotor noyé amendé par 622/2012) 2011/65/EU + 2015/863 - LIMITATION DE L'UTILISATION DE CERTAINES SUBSTANCES DANGEREUSES</p> <p>sont également conformes aux dispositions des normes européennes harmonisées suivantes : EN 60335-1:2012+A11:2014+A13:2017+A1:2019+A2:2019+A14:2019; EN 60335-2-51:2003+A1:2008+A2:2012; EN IEC 61000-6-1:2019; EN IEC 61000-6-2:2019; EN IEC 61000-6-3:2021; EN IEC 61000-6-4:2019; EN 16297-1:2012; EN 16297-2:2012; EN IEC 63000:2018;</p> <p>Personne autorisée à constituer le dossier technique est : D-44263 Dortmund</p> | <p>Stratos PICO 15/... Stratos PICO 25/... Stratos PICO 30/...</p> <p>WILO SE Group Quality Wilopark 1</p> |
| <p>IT</p> <p>Traduzione ufficiale della Dichiarazione</p> | <p>Noi, il costruttore, dichiariamo sotto la nostra esclusiva responsabilità che questi tipi di circolatori a rotore bagnato della serie, (Il numero di serie è riportato sulla targhetta del sito del prodotto) allo stato di consegna sono conformi alle seguenti direttive pertinenti e alla legislazione nazionale pertinente:</p> <p> 2014/35/EU - Bassa Tensione 2014/30/EU - Compatibilità Elettromagnetica 2009/125/EC - Prodotti connessi all'energia 2011/65/EU + 2015/863 - sulla restrizione dell'uso di determinate sostanze pericolose</p> <p>rispettare anche le seguenti norme pertinenti: EN 60335-1:2012+A11:2014+A13:2017+A1:2019+A2:2019+A14:2019; EN 60335-2-51:2003+A1:2008+A2:2012; EN IEC 61000-6-1:2019; EN IEC 61000-6-2:2019; EN IEC 61000-6-3:2021; EN IEC 61000-6-4:2019; EN 16297-1:2012; EN 16297-2:2012; EN IEC 63000:2018;</p> <p>La persona autorizzata a compilare il fascicolo tecnico è: D-44263 Dortmund</p> | <p>Stratos PICO 15/... Stratos PICO 25/... Stratos PICO 30/...</p> <p>WILO SE Group Quality Wilopark 1</p> |
| <p>PT</p> <p>Tradução oficial da Declaração</p> | <p>Nós, o fabricante, declaramos sob nossa exclusiva responsabilidade que o(s) circulador(es) de rotor húmido da(s) série(s), (O nº de série está marcado na placa de características do produto) está em conformidade com a versão fornecida nas seguintes disposições relevantes e de acordo com a legislação nacional</p> <p> 2014/35/EU - Baixa Voltagem 2014/30/EU - Compatibilidade Electromagnética 2009/125/EC - Produtos relacionados com o consumo de energia 2011/65/EU + 2015/863 - relativa à restrição do uso de determinadas substâncias perigosas</p> <p>assim como as seguintes disposições das normas europeias EN 60335-1:2012+A11:2014+A13:2017+A1:2019+A2:2019+A14:2019; EN 60335-2-51:2003+A1:2008+A2:2012; EN IEC 61000-6-1:2019; EN IEC 61000-6-2:2019; EN IEC 61000-6-3:2021; EN IEC 61000-6-4:2019; EN 16297-1:2012; EN 16297-2:2012; EN IEC 63000:2018;</p> <p>Pessoa autorizada para a elaboração de documentos técnicos: D-44263 Dortmund</p> | <p>Stratos PICO 15/... Stratos PICO 25/... Stratos PICO 30/...</p> <p>WILO SE Group Quality Wilopark 1</p> |

| | | |
|--|---|---|
| <p>DA</p> <p>Officiel oversættelse af erklæringen</p> | <p>Vi, producenten, erklærer under vores eget ansvar, at disse kirtelfrie cirkulationspumpe typer i serien, (Serienummeret er markeret på produktpladen) i deres leverede tilstand overholder følgende relevante direktiver og den relevante nationale lovgivning:</p> <p> 2014/35/EU - Lavspændings 2014/30/EU - Elektromagnetisk Kompatibilitet 2009/125/EC - Energirelaterede produkter 2011/65/EU + 2015/863 - Begrænsning af anvendelsen af visse farlige stoffer</p> <p>også overholde følgende relevante standarder:</p> <p>EN 60335-1:2012+A11:2014+A13:2017+A1:2019+A2:2019+A14:2019; EN 60335-2-51:2003+A1:2008+A2:2012; EN IEC 61000-6-1:2019; EN IEC 61000-6-2:2019; EN IEC 61000-6-3:2021; EN IEC 61000-6-4:2019; EN 16297-1:2012; EN 16297-2:2012; EN IEC 63000:2018;</p> <p>Person, der er autoriseret til at udarbejde den tekniske fil, er: D-44263 Dortmund</p> | <p>Stratos PICO 15/... Stratos PICO 25/... Stratos PICO 30/...</p> <p>WILO SE Group Quality Wilopark 1</p> |
| <p>ET</p> <p>Deklaratsioon ametlik tõlge</p> | <p>Meie, tootja, kuulutame ainuiskulise vastutusega, et need seeria näärmeteta tsirkulatsioonipumbad, (Seerianumber on märgitud toote saidi plaadile) oma tarnitud olekus järgima järgmisi asjakohaseid direktiive ja asjakohaseid siseriiklikke õigusakte:</p> <p> 2014/35/EU - Madalpingeseadmed 2014/30/EU - Elektromagnetilist Ühilduvust 2009/125/EC - Energiamõjuga toodete 2011/65/EU + 2015/863 - teatavate ohtlike ainete kasutamise piiramise kohta</p> <p>vastama ka järgmistele asjakohastele standarditele:</p> <p>EN 60335-1:2012+A11:2014+A13:2017+A1:2019+A2:2019+A14:2019; EN 60335-2-51:2003+A1:2008+A2:2012; EN IEC 61000-6-1:2019; EN IEC 61000-6-2:2019; EN IEC 61000-6-3:2021; EN IEC 61000-6-4:2019; EN 16297-1:2012; EN 16297-2:2012; EN IEC 63000:2018;</p> <p>Tehnilise toimiku koostamiseks on volitatud isik: D-44263 Dortmund</p> | <p>Stratos PICO 15/... Stratos PICO 25/... Stratos PICO 30/...</p> <p>WILO SE Group Quality Wilopark 1</p> |
| <p>FI</p> <p>Julistuksen virallinen käännös</p> | <p>Me valmistaja vakuutamme yksinomaisella vastuullamme, että nämä sarjan tiivisteettömät kiertovesipumput, (Sarjanumero on merkitty tuotekohtaiseen kilpeen) toimitetussa tilassa noudattavat seuraavia asiaankuuluvia direktiivejä ja asiaa koskevaa kansallista lainsäädäntöä:</p> <p> 2014/35/EU - Matala Jännite 2014/30/EU - Sähkömagneettinen Yhteensopivuus 2009/125/EC - Energiaan liittyvien tuotteiden 2011/65/EU + 2015/863 - tiettyjen vaarallisten aineiden käytön rajoittamisesta</p> <p>noudattamaan myös seuraavia asiaankuuluvia standardeja:</p> <p>EN 60335-1:2012+A11:2014+A13:2017+A1:2019+A2:2019+A14:2019; EN 60335-2-51:2003+A1:2008+A2:2012; EN IEC 61000-6-1:2019; EN IEC 61000-6-2:2019; EN IEC 61000-6-3:2021; EN IEC 61000-6-4:2019; EN 16297-1:2012; EN 16297-2:2012; EN IEC 63000:2018;</p> <p>Henkilö, jolla on valtuudet koota tekninen tiedosto, on: D-44263 Dortmund</p> | <p>Stratos PICO 15/... Stratos PICO 25/... Stratos PICO 30/...</p> <p>WILO SE Group Quality Wilopark 1</p> |
| <p>IS</p> <p>Opinber þýðing á yfirlýsingunni</p> | <p>Við framleiðandinn lýsum því yfir undir ábyrgð okkar einungis að þessar kirtillausu hringlaga dælugerðir sériunnar, (Raðnúmerið er merkt á plötunni á vörustaðnum) í afhentu ástandi í samræmi við eftirfarandi viðeigandi tilskipanir og viðeigandi innlenda löggjöf:</p> <p> 2014/35/EU - Lágspennutilskipun 2014/30/EU - Rafseguls-samhæfni-tilskipun 2009/125/EC - Tilskipun varðandi vörur tengdar orkunotkun 2011/65/EU + 2015/863 - Takmörkun á notkun tiltekinna hættulegra efna</p> <p>uppfylla einnig eftirfarandi viðeigandi staðla:</p> <p>EN 60335-1:2012+A11:2014+A13:2017+A1:2019+A2:2019+A14:2019; EN 60335-2-51:2003+A1:2008+A2:2012; EN IEC 61000-6-1:2019; EN IEC 61000-6-2:2019; EN IEC 61000-6-3:2021; EN IEC 61000-6-4:2019; EN 16297-1:2012; EN 16297-2:2012; EN IEC 63000:2018;</p> <p>Sá sem hefur heimild til að taka saman tækniskrána er: D-44263 Dortmund</p> | <p>Stratos PICO 15/... Stratos PICO 25/... Stratos PICO 30/...</p> <p>WILO SE Group Quality Wilopark 1</p> |
| <p>LT</p> <p>Oficialus deklaracijos vertimas</p> | <p>Mes, kaip gamintojas, savo atsakomybės ribose deklaruojame, kad šios serijos šlapio rotorius siurblių modeliai, (Serijos numeris pažymėtas ant produkto lentelės) taip kaip pristatyti, atitinka sekančias aktualias direktyvas ir nacionalines teisės normas bei reglamentus:</p> <p> 2014/35/EU - Žema įtampa 2014/30/EU - Elektromagnetinis Suderinamumas 2009/125/EC - Energija susijusiems gaminiams 2011/65/EU + 2015/863 - dėl tam tikrų pavojingų medžiagų naudojimo apribojimo</p> <p>taip pat atitinka sekančius aktualius standartus:</p> <p>EN 60335-1:2012+A11:2014+A13:2017+A1:2019+A2:2019+A14:2019; EN 60335-2-51:2003+A1:2008+A2:2012; EN IEC 61000-6-1:2019; EN IEC 61000-6-2:2019; EN IEC 61000-6-3:2021; EN IEC 61000-6-4:2019; EN 16297-1:2012; EN 16297-2:2012; EN IEC 63000:2018;</p> <p>Asmuo įgaliotas sudaryti techninius dokumentus yra: D-44263 Dortmund</p> | <p>Stratos PICO 15/... Stratos PICO 25/... Stratos PICO 30/...</p> <p>WILO SE Group Quality Wilopark 1</p> |

| | | |
|--|---|--|
| LV Deklarācijas oficiālais tulkojums | <p>Mēs, ražotājs, ar pilnu atbildību paziņojam, ka šie slapjā rotora cirkulācijas sūkņu tipi, (Sērijas numurs ir norādīts uz izstrādājuma plāksnītes) piegādātāja valstī atbilst šādām attiecīgām direktīvām un attiecīgiem valsts tiesību aktiem:</p> <p> 2014/35/EU - Zemsprieguma 2014/30/EU - Elektromagnētiskās Saderības 2009/125/EC - Enerģiju saistītiem ražojumiem 2011/65/EU + 2015/863 - par dažu bīstamu vielu izmantošanas ierobežošanu 2011/65/UE</p> <p>atbilst arī sekojošiem attiecīgiem standartiem: EN 60335-1:2012+A11:2014+A13:2017+A1:2019+A2:2019+A14:2019; EN 60335-2-51:2003+A1:2008+A2:2012; EN IEC 61000-6-1:2019; EN IEC 61000-6-2:2019; EN IEC 61000-6-3:2021; EN IEC 61000-6-4:2019; EN 16297-1:2012; EN 16297-2:2012; EN IEC 63000:2018;</p> <p style="text-align: right;">WILO SE Group Quality Wilopark 1</p> <p style="text-align: right;">Persona pilnvarota sastādīt tehnisko dokumentāciju: D-44263 Dortmund</p> | Stratos PICO 15/... Stratos PICO 25/... Stratos PICO 30/... |
| NL Officiële vertaling van de verklaring | <p>Wij, de fabrikant, verklaren onder onze eigen verantwoordelijkheid dat deze natloper-circulatiepompen van de serie, (Het serienummer staat vermeld op het naamplaatje van het product) in de geleverde versie voldoen aan de volgende relevante bepalingen en aan de overeenkomstige nationale wetgeving:</p> <p> 2014/35/EU - Laagspannings 2014/30/EU - Elektromagnetische Compatibiliteit 2009/125/EC - Energiegerelateerde producten 2011/65/EU + 2015/863 - betreffende beperking van het gebruik van bepaalde gevaarlijke stoffen</p> <p>voldoen ook aan de volgende relevante normen: EN 60335-1:2012+A11:2014+A13:2017+A1:2019+A2:2019+A14:2019; EN 60335-2-51:2003+A1:2008+A2:2012; EN IEC 61000-6-1:2019; EN IEC 61000-6-2:2019; EN IEC 61000-6-3:2021; EN IEC 61000-6-4:2019; EN 16297-1:2012; EN 16297-2:2012; EN IEC 63000:2018;</p> <p style="text-align: right;">WILO SE Group Quality Wilopark 1</p> <p style="text-align: right;">De persoon die bevoegd is om het technische bestand samen te stellen is: D-44263 Dortmund</p> | Stratos PICO 15/... Stratos PICO 25/... Stratos PICO 30/... |
| NO Offisiell oversettelse av erklæring | <p>Vi som produsent erklærer herved vårt ansvar at våtløper sirkulasjonspumper under type serie, (serienummeret er markert på pumpekilt) I leverer tilstand vil produkt overholde følgende direktiver og relevant nasjonal lovgivning</p> <p> 2014/35/EU - Lavspenningsdirektiv 2014/30/EU - EMV-Elektromagnetisk kompatibilitet 2009/125/EC - Direktiv energirelaterte produkter 2011/65/EU + 2015/863 - Begrensning av bruk av visse farlige stoffer</p> <p>Oppfølger også relevante standarder EN 60335-1:2012+A11:2014+A13:2017+A1:2019+A2:2019+A14:2019; EN 60335-2-51:2003+A1:2008+A2:2012; EN IEC 61000-6-1:2019; EN IEC 61000-6-2:2019; EN IEC 61000-6-3:2021; EN IEC 61000-6-4:2019; EN 16297-1:2012; EN 16297-2:2012; EN IEC 63000:2018;</p> <p style="text-align: right;">WILO SE Group Quality Wilopark 1</p> <p style="text-align: right;">Vedkommendesom er autorisert til å sammenstille teknisk fil er: D-44263 Dortmund</p> | Stratos PICO 15/... Stratos PICO 25/... Stratos PICO 30/... |
| SV Officiell översättning av försäkran | <p>Vi, tillverkaren, försäkrar under eget ansvar att de våtlöpande cirkulationspumparna i serien (Serienumret finns utmärkt på produktens dataskylt) i det utförande de levererades överrenstämmer med följande relevanta direktiv och relevant nationell lagstiftning</p> <p> 2014/35/EU - Lågspännings 2014/30/EU - Elektromagnetisk Kompatibilitet 2009/125/EC - Energirelaterade produkter 2011/65/EU + 2015/863 - begränsning av användning av vissa farliga ämnen</p> <p>överrenstämmer också med följande relevanta standarder: EN 60335-1:2012+A11:2014+A13:2017+A1:2019+A2:2019+A14:2019; EN 60335-2-51:2003+A1:2008+A2:2012; EN IEC 61000-6-1:2019; EN IEC 61000-6-2:2019; EN IEC 61000-6-3:2021; EN IEC 61000-6-4:2019; EN 16297-1:2012; EN 16297-2:2012; EN IEC 63000:2018;</p> <p style="text-align: right;">WILO SE Group Quality Wilopark 1</p> <p style="text-align: right;">Person behörig att sammanställa denna tekniska fil är: D-44263 Dortmund</p> | Stratos PICO 15/... Stratos PICO 25/... Stratos PICO 30/... |
| GA Eadar-theangachadh oifigeil den Ghairm | <p>Bidh sinn, an neach-dèanamh, a 'foillseachadh fon aon uallach againn gu bheil na seòrsachan pumpa cuairteachaidh glandless seo den t-sreath, (Tha an àireamh sreathach air a chomharrachadh air clàr làrach an toraidh) anns an stàit libhrigidh aca gèilleadh ris na stiùiridhean buntainneach a leanas agus ris an reachdas nàiseanta buntainneach:</p> <p> 2014/35/EU - Ísealvoltais 2014/30/EU - Comhoiriúnacht Leictreamaighnéadach 2009/125/EC - Fuinneamh a bhaineann le táirgí 2011/65/EU + 2015/863 - Srian ar an úsáid a bhaint as substaintí guaiseacha acu</p> <p>gèilleadh cuideachd ris na h-inbhean iomchaidh a leanas: EN 60335-1:2012+A11:2014+A13:2017+A1:2019+A2:2019+A14:2019; EN 60335-2-51:2003+A1:2008+A2:2012; EN IEC 61000-6-1:2019; EN IEC 61000-6-2:2019; EN IEC 61000-6-3:2021; EN IEC 61000-6-4:2019; EN 16297-1:2012; EN 16297-2:2012; EN IEC 63000:2018;</p> <p style="text-align: right;">WILO SE Group Quality Wilopark 1</p> <p style="text-align: right;">Is e an neach le ùghdarras am faidhle teicnigeach a chur ri chèile: D-44263 Dortmund</p> | Stratos PICO 15/... Stratos PICO 25/... Stratos PICO 30/... |

| | | |
|---|--|--|
| BG Официален превод на Декларация | <p>Ние, като производител, декларираме на собствена отговорност, че помпите с мокър ротор от серията, Сериите номера са обозначени на табелата на продукта В доставения им вид са в съответствие приложимите за държавата директиви и законодателство</p> <p> 2014/35/EU - Ниско Напрежение 2014/30/EU - Електромагнитна съвместимост 2009/125/EC - Продукти, свързани с енергопотреблението 2011/65/EU + 2015/863 - относно ограничението за употребата на определени опасни вещества</p> <p>Също така отговарят на следните изискуеми норми: EN 60335-1:2012+A11:2014+A13:2017+A1:2019+A2:2019+A14:2019; EN 60335-2-51:2003+A1:2008+A2:2012; EN IEC 61000-6-1:2019; EN IEC 61000-6-2:2019; EN IEC 61000-6-3:2021; EN IEC 61000-6-4:2019; EN 16297-1:2012; EN 16297-2:2012; EN IEC 63000:2018;</p> <p>Лицето, упълномощено да състави техническия доклад е: D-44263 Dortmund</p> | Stratos PICO 15/... Stratos PICO 25/... Stratos PICO 30/... WILO SE Group Quality Wilopark 1 |
| CS Официální překlad Prohlášení | <p>My, výrobce, prohlašujeme na základě naší výhradní odpovědnosti, že tyto bezucpávkové oběhové čerpadlo řady, (Sériové číslo je uvedeno na výrobním štítku) ve svém dodaném stavu dodržovat následující relevantní směrnice a příslušnou národní legislativu:</p> <p> 2014/35/EU - Nízké Napětí 2014/30/EU - Elektromagnetická Kompatibilita 2009/125/EC - Výrobků spojených se spotřebou energie 2011/65/EU + 2015/863 - Omezení používání některých nebezpečných látek</p> <p>dodržovat také následující relevantní normy: EN 60335-1:2012+A11:2014+A13:2017+A1:2019+A2:2019+A14:2019; EN 60335-2-51:2003+A1:2008+A2:2012; EN IEC 61000-6-1:2019; EN IEC 61000-6-2:2019; EN IEC 61000-6-3:2021; EN IEC 61000-6-4:2019; EN 16297-1:2012; EN 16297-2:2012; EN IEC 63000:2018;</p> <p>Osoba oprávněná sestavit technickou dokumentaci je: D-44263 Dortmund</p> | Stratos PICO 15/... Stratos PICO 25/... Stratos PICO 30/... WILO SE Group Quality Wilopark 1 |
| HR Službeni prijevod Deklaracije | <p>Mi, proizvođač, izjavljujemo pod isključivom odgovornošću da ova mokrorotorna pumpa tipa iz serije, (Serijski broj je označen na tipskoj pločici proizvoda) u isporučenom stanju odgovara sljedećim relevantnim direktivama i relevantnom nacionalnom zakonodavstvu:</p> <p> 2014/35/EU - Smjernica o niskom naponu 2014/30/EU - Elektromagnetna kompatibilnost - smjernica 2009/125/EC - Smjernica za proizvode relevantne u pogledu potrošnje energije 2011/65/EU + 2015/863 - ograničenju uporabe određenih opasnih tvari</p> <p>u skladu također i sa sljedećim relevantnim standardima: EN 60335-1:2012+A11:2014+A13:2017+A1:2019+A2:2019+A14:2019; EN 60335-2-51:2003+A1:2008+A2:2012; EN IEC 61000-6-1:2019; EN IEC 61000-6-2:2019; EN IEC 61000-6-3:2021; EN IEC 61000-6-4:2019; EN 16297-1:2012; EN 16297-2:2012; EN IEC 63000:2018;</p> <p>Osoba ovlaštena za sastavljanje tehničke dokumentacije: D-44263 Dortmund</p> | Stratos PICO 15/... Stratos PICO 25/... Stratos PICO 30/... WILO SE Group Quality Wilopark 1 |
| HU A Nyilatkozat hivatalos fordítása | <p>Mi, a gyártó, sajtát felelősségünkre kijelentjük, hogy a sorozat nedvestengelyű keringető szivattyúi, (A sorozatszámot a termék adattábláján feltüntetjük) leszállított kivitelükben feleljenek meg a következő vonatkozó irányelveknek és a vonatkozó nemzeti irányelveknek</p> <p> 2014/35/EU - Alacsony Feszültségű 2014/30/EU - Elektromágneses összeférhetőségre 2009/125/EC - Energiával kapcsolatos termékek 2011/65/EU + 2015/863 - egyes veszélyes való alkalmazásának korlátozásáról</p> <p>megfeleljen a következő vonatkozó előírásoknak is: EN 60335-1:2012+A11:2014+A13:2017+A1:2019+A2:2019+A14:2019; EN 60335-2-51:2003+A1:2008+A2:2012; EN IEC 61000-6-1:2019; EN IEC 61000-6-2:2019; EN IEC 61000-6-3:2021; EN IEC 61000-6-4:2019; EN 16297-1:2012; EN 16297-2:2012; EN IEC 63000:2018;</p> <p>A műszaki dokumentáció összeállítására jogosult személy: D-44263 Dortmund</p> | Stratos PICO 15/... Stratos PICO 25/... Stratos PICO 30/... WILO SE Group Quality Wilopark 1 |
| PL Oficjalne tłumaczenie Deklaracji Zgodności | <p>Producent oświadcza na wyłączną odpowiedzialność, że typoszeregi bez dławnicowych pomp obiegowych z serii (Numer seryjny znajduje się na tabliczce znamionowej produktu) w stanie dostarczonym są zgodne z następującymi dyrektywami i przepisami krajowymi mającymi zastosowanie:</p> <p> 2014/35/EU - Niskich Napięć 2014/30/EU - Kompatybilności Elektromagnetycznej 2009/125/EC - Produktów związanych z energią 2011/65/EU + 2015/863 - sprawie ograniczenia stosowania niektórych niebezpiecznych substancji</p> <p>są również zgodne z następującymi specyfikacjami technicznymi mającymi zastosowanie: EN 60335-1:2012+A11:2014+A13:2017+A1:2019+A2:2019+A14:2019; EN 60335-2-51:2003+A1:2008+A2:2012; EN IEC 61000-6-1:2019; EN IEC 61000-6-2:2019; EN IEC 61000-6-3:2021; EN IEC 61000-6-4:2019; EN 16297-1:2012; EN 16297-2:2012; EN IEC 63000:2018;</p> <p>Osoba upoważniona do sporządzenia dokumentacji technicznej: D-44263 Dortmund</p> | Stratos PICO 15/... Stratos PICO 25/... Stratos PICO 30/... WILO SE Group Quality Wilopark 1 |

| | | |
|-----------|---|---|
| RO | <p>Noi, producătorul, declarăm sub responsabilitatea noastră exclusivă că aceste tipuri de pompe de recirculare cu rotor umed, din seria (Numărul serial este marcat pe plăcuta de identificare a produsului) în starea lor livrată, respectă următoarele directive relevante și legislația națională relevantă:</p> <p> 2014/35/EU - Joasă Tensiune 2014/30/EU - Compatibilitate Electromagnetică 2009/125/EC - Produselor cu impact energetic 2011/65/EU + 2015/863 - privind restricțiile de utilizare a anumitor substanțe periculoase</p> <p>sunt conforme, de asemenea, cu următoarele standarde relevante EN 60335-1:2012+A11:2014+A13:2017+A1:2019+A2:2019+A14:2019; EN 60335-2-51:2003+A1:2008+A2:2012; EN IEC 61000-6-1:2019; EN IEC 61000-6-2:2019; EN IEC 61000-6-3:2021; EN IEC 61000-6-4:2019; EN 16297-1:2012; EN 16297-2:2012; EN IEC 63000:2018;</p> | <p>Stratos PICO 15/... Stratos PICO 25/... Stratos PICO 30/...</p> <p>WILO SE Group Quality Wilopark 1</p> <p>Persoana autorizată sa compileze dosarul tehnic este: D-44263 Dortmund</p> |
| SK | <p>My, výrobca, na vlastnú zodpovednosť vyhlasujeme, že tieto bezucpávkové obehové čerpadlá radu, (Sériové číslo je uvedené na štítku s výrobkom) v dodanom stave zodpovedajú nasledujúcim relevantným smerniciam a príslušným národným právnym predpisom:</p> <p> 2014/35/EU - Nízkonapäťové zariadenia 2014/30/EU - Elektromagnetickú Kompatibilitu 2009/125/EC - Energeticky významných výrobkov 2011/65/EU + 2015/863 - obmedzení používania určitých nebezpečných látok</p> <p>spĺňať aj nasledujúce relevantné normy: EN 60335-1:2012+A11:2014+A13:2017+A1:2019+A2:2019+A14:2019; EN 60335-2-51:2003+A1:2008+A2:2012; EN IEC 61000-6-1:2019; EN IEC 61000-6-2:2019; EN IEC 61000-6-3:2021; EN IEC 61000-6-4:2019; EN 16297-1:2012; EN 16297-2:2012; EN IEC 63000:2018;</p> | <p>Stratos PICO 15/... Stratos PICO 25/... Stratos PICO 30/...</p> <p>WILO SE Group Quality Wilopark 1</p> <p>Osoba oprávnená zostaviť technickú dokumentáciu je: D-44263 Dortmund</p> |
| SL | <p>Mi, kot proizvajalci, z polno odgovornostjo izjavljamo, da te vrste obtočnih črpalk brez železe serije, (Serijska številka je označena na napisni tablici izdelka) v stanju dostave ravnajo v skladu z naslednjimi ustreznimi direktivami in ustrezno nacionalno zakonodajo:</p> <p> 2014/35/EU - Nizka Napetost 2014/30/EU - Elektromagnetno Združljivostjo 2009/125/EC - Izdelkov, povezanih z energijo 2011/65/EU + 2015/863 - o omejevanju uporabe nekaterih nevarnih snovi</p> <p>izpolnjujejo tudi naslednje ustrezne standarde: EN 60335-1:2012+A11:2014+A13:2017+A1:2019+A2:2019+A14:2019; EN 60335-2-51:2003+A1:2008+A2:2012; EN IEC 61000-6-1:2019; EN IEC 61000-6-2:2019; EN IEC 61000-6-3:2021; EN IEC 61000-6-4:2019; EN 16297-1:2012; EN 16297-2:2012; EN IEC 63000:2018;</p> | <p>Stratos PICO 15/... Stratos PICO 25/... Stratos PICO 30/...</p> <p>WILO SE Group Quality Wilopark 1</p> <p>Osoba, pooblaščenca za sestavo tehnične datoteke, je: D-44263 Dortmund</p> |
| TR | <p>Biz üretici olarak, sirkülasyon pompa tip serilerinin tamamen kendi sorumluluğumuz altında olduğunu beyan ederiz. Seri numarasi ürünün üzerindedir.</p> <p>teslim edildiği şekliyle aşağıdaki ilgili hükümler ile uyumludur;</p> <p> 2014/35/EU - Alçak Gerilim Yönetmeliği 2014/30/EU - Elektromanyetik Uyumluluk Yönetmeliği 2009/125/EC - Eko Tasarım Yönetmeliği 2011/65/EU + 2015/863 - Belirli tehlikeli maddelerin bir kullanımını sınırlandıran</p> <p>İlgili uyumlaştırılmış Avrupa standartları; EN 60335-1:2012+A11:2014+A13:2017+A1:2019+A2:2019+A14:2019; EN 60335-2-51:2003+A1:2008+A2:2012; EN IEC 61000-6-1:2019; EN IEC 61000-6-2:2019; EN IEC 61000-6-3:2021; EN IEC 61000-6-4:2019; EN 16297-1:2012; EN 16297-2:2012; EN IEC 63000:2018;</p> | <p>Stratos PICO 15/... Stratos PICO 25/... Stratos PICO 30/...</p> <p>WILO SE Group Quality Wilopark 1</p> <p>Teknik dosyayı düzenleyen yetkili kişi; D-44263 Dortmund</p> |
| MT | <p>Aħna, il-manifattur, niddikjaraw taħt ir-responsabbiltà unika tagħna li dawn it-tipi ta 'pompa ċirkolanti mingħajr glandola tas-serje, (In-numru tas-serje huwa mmarkat fuq il-pjanċa tas-sit tal-prodott) fl-istat mogħtija tagħhom jikkonformaw mad-direttivi rilevanti li għejjin u mal-leġislazzjoni nazzjonali rilevanti:</p> <p> 2014/35/EU - Vultaġġ Baxx 2014/30/EU - Kompatibbiltà Elettromanjetika 2009/125/EC - Prodotti relatati mal-enerġija 2011/65/EU + 2015/863 - dwar ir-restrizzjoni tal-użu ta' ċerti sustanzi perikolużi</p> <p>jikkonformaw ukoll mal-istandards rilevanti li għejjin: EN 60335-1:2012+A11:2014+A13:2017+A1:2019+A2:2019+A14:2019; EN 60335-2-51:2003+A1:2008+A2:2012; EN IEC 61000-6-1:2019; EN IEC 61000-6-2:2019; EN IEC 61000-6-3:2021; EN IEC 61000-6-4:2019; EN 16297-1:2012; EN 16297-2:2012; EN IEC 63000:2018;</p> | <p>Stratos PICO 15/... Stratos PICO 25/... Stratos PICO 30/...</p> <p>WILO SE Group Quality Wilopark 1</p> <p>Persuna awtorizzata biex tiġbor il-fajl tekniku hija: D-44263 Dortmund</p> |







wilo



Local contact at
www.wilo.com/contact

Pioneering for You

WILO SE
Wilopark 1
44263 Dortmund
Germany
T +49 (0)231 4102-0
F +49 (0)231 4102-7363
wilo@wilo.com
www.wilo.com