



# INSTALLATIEMATERIALEN

PRIJSCATALOGUS

PER 14-10

2024

OFFICIEEL DISTRIBUTEUR

**Panasonic**

A wide-angle photograph of the Rotterdam skyline at sunset. The sun is low on the horizon, casting a warm orange glow over the city. The Erasmus Bridge is visible on the left, and several modern skyscrapers are silhouetted against the sky. The water in the foreground is calm, reflecting the light from the sky.

# PROFESSIONALS MET PASSIE

Rotterdam is **onze solide basis** en daar zijn we trots op. Hier gingen wij in 1982 van start en hier zijn we ook uitgegroeid tot **'ultimate partner'** voor onze afnemers in binnen- en buitenland.

De Rotterdamse mentaliteit zit **stevig verankerd** in onze genen. We voegen de daad bij het woord, houden van aanpakken en ondernemen snel actie.

**Wij willen bekend staan** om onze optimale levering van een zeer ruim assortiment hoogwaardige kwaliteitsproducten voor de airco- en installatiebranche.

**Onze klanten inspireren ons** om het ultieme klimaat te creëren. Enthousiast en persoonlijk willen we zorgen dat zij voor de volle honderd procent tevreden zijn. Daarom zijn onze ondersteuning en ons advies altijd optimaal.

Wij hebben een ultiem vertrouwen in de kracht van onze mensen. **Zij vormen het hart van ons bedrijf.** We bouwen op hun talent, teamwork, professionaliteit en ervaring om onze ideeën te verbeteren.

Dankzij onze idealen en overtuigingen weten wij ons te onderscheiden. We combineren een **gezonde ambitie** en jarenlange ervaring met integriteit, eerlijkheid en een grote passie voor kwaliteit.

Wij zijn ervan overtuigd dat we **ultieme waarde creëren** voor onze klanten, partners en relaties door trouw te blijven aan onze uitgangspunten en doelstellingen.

Zo werken wij samen met onze afnemers aan **ultimate climate solutions.**

A dark background with a repeating geometric pattern of white triangles pointing downwards.

**ultimate climate solutions**<sup>®</sup>



Erwin Hoedemans  
MANAGING DIRECTOR

SINDS 1982 DE ULTIEME PARTNER VOOR DE AIRCO- EN INSTALLATIEWERELD.

**KOPER**

6	GEÏSOLEERDE KOELLEIDINGEN	6
	FLARED SETS EN KOPPELINGEN	7
	PERSFITTINGEN	10
	SOLDEERFITTINGEN	12

**AIRCONDITIONING TOEBEHOREN**

14	WARMTEPOMP ACCESSOIRES	14
	MONTAGEBEUGELS	15
	BEVESTIGINGSMATERIALEN	16
	GOOTSYSTEMEN	18
	CONDENSWATER AFVOERSYSTEMEN	28
	ELEKTRA	30
	CONDENSWATERPOMPEN	32
	MONTAGESYSTEMEN BUITENUNITS	46
	DAKDOORVOEREN /	
	INVERTER PHASE CHECKER / IR AB	52
	REGELSYSTEMEN	53
	OMKASTING	55
	AKOESTISCHE OMKASTING	58

**REINIGING**

64	SCHOONMAAKMIDDELEN	64
	SANGI	64
	ADVANCED	65

**GEREEDSCHAP**

70	LEKDETECTIE, THERMOMETERS	
	EN METERSETS	70
	VACUÛMPOMPEN, WEEGSCHALEN	
	EN SOLDEERAPPARATUUR	71
	HANDGEREEDSCHAP / AFPOMPUNITS	72

**VERWARMINGSAPPARATUUR**

76	SPACE SAVER	76
----	-------------	----

# Geïsoleerde koelleidingen

## GEÏSOLEERDE KOELLEIDINGEN MET VLAMDOVENDE ISOLATIE

### KENMERKEN:

- Het polyethyleenschuim is via een chemisch proces gefabriceerd, waardoor elementen konden worden toegevoegd om de vereiste brandweerstand te verkrijgen.
- Geïsoleerde koelleiding op rol geïsoleerd met 9 mm vlamdovende polyethyleen isolatie, met brandklasse BLs1,d0.
- De isolatie heeft een gesloten, dampdichte celstructuur en is voorzien van een witte polyethyleen film, die zorgt voor een sterke bescherming zodat, het materiaal bij installatie niet beschadigt.
- Thermische warmtegeleidingscoëfficiënt kleiner dan 0,05 W/mK.
- Waterabsorptie minder dan 0,01 g/100 cm<sup>2</sup>
- Waterdampdifusie  $\mu > 6000$
- Iedere meter van de leiding is voorzien van een lengte aanduiding in meters.
- Geschikt voor alle koudemiddelen, inclusief R-410A/R32.
- Ze voldoen aan de Europese normen voor de witte isolatie EN 13501-1:2018 en zijn geclassificeerd als BLs1,d0 volgens TÜV-rapport nr. SI501080 001 en voor de zwarte isolatie EN 13501-1:2018 en zijn geclassificeerd als BLs1,d0 volgens TÜV-rapport nr. SI500164 001.



DUBBELE KOELLEIDING DUBBELE KOELLEIDING

## Sangi®

### SANGI® DUBBELE

Geïsoleerde koelleiding op rol voor zuiggas en vloeistof. Wit en versterkt polyethyleen isolatiemateriaal, dikte nominaal 9 mm. Lengte 20 meter, verpakt in een doos.

ARTIKEL	TYPE	OMSCHRIJVING	LENGTE	VPE	BRUTOPRIJS
78.22320.00	P-2320-EN	1/4" en 3/8"	20 meter	1 Rol / 26 st. per pallet	€ 272,00
78.22320.01	P-2320-EN-BLACK	1/4" en 3/8"	20 meter	1 Rol / 26 st. per pallet	€ 272,00
78.22420.00	P-2420-EN	1/4" en 1/2"	20 meter	1 Rol / 15 st. per pallet	€ 330,00
78.22420.01	P-2420-EN-BLACK	1/4" en 1/2"	20 meter	1 Rol / 15 st. per pallet	€ 330,00
78.22520.00	P-2520-EN	1/4" en 5/8"	20 meter	1 Rol / 13 st. per pallet	€ 432,00
78.23520.00	P-3520-EN	3/8" en 5/8"	20 meter	1 Rol / 12 st. per pallet	€ 486,00
78.23520.01	P-3520-EN-BLACK	3/8" en 5/8"	20 meter	1 Rol / 12 st. per pallet	€ 486,00
78.23620.00	P-3620-EN	3/8" en 3/4"	20 meter	1 Rol / 10 st. per pallet	€ 591,00
78.24620.00	P-4620-EN	1/2" en 3/4"	20 meter	1 Rol / 10 st. per pallet	€ 648,00

### SANGI® ENKELE

Geïsoleerde koelleiding op rol. Wit en versterkt polyethyleen isolatiemateriaal, dikte nominaal 9 mm. Lengte 25 meter, verpakt in een doos.

ARTIKEL	TYPE	OMSCHRIJVING	LENGTE	VPE	BRUTOPRIJS
78.10225.00	S-0225-EN	1/4"	25 meter	1 Rol / 42 st. per pallet	€ 141,00
78.10325.00	S-0325-EN	3/8"	25 meter	1 Rol / 34 st. per pallet	€ 212,00
78.10425.00	S-0425-EN	1/2"	25 meter	1 Rol / 21 st. per pallet	€ 286,00
78.10525.00	S-0525-EN	5/8"	25 meter	1 Rol / 14 st. per pallet	€ 417,00
78.10625.00	S-0625-EN	3/4"	25 meter	1 Rol / 12 st. per pallet	€ 529,00
78.10725.00	S-0725-EN	7/8"	25 meter	1 Rol / 9 st. per pallet	€ 738,00



# Flared sets en koppelingen

**Sangi®** *Danfoss*



## SANGI® FLARED SETS

Geïsoleerde vlamdovende leidingen, door de fabrikant aan beide zijden voorzien van flare wartels. De sets zijn individueel verpakt in gesealde plastic zakken, welke weer in aantallen van 2 tot 5 stuks verpakt zijn in kartonnen dozen (zie verpakkingseenheid).

ARTIKEL	TYPE	OMSCHRIJVING	LENGTE	VPE	BRUTOPRIJS
78.82305.02	P235	1/4" en 3/8"	5 meter	5 stuks	€ 80,00
78.82310.02	P2310	1/4" en 3/8"	10 meter	3 stuks	€ 160,00
78.82315.02	P2315	1/4" en 3/8"	15 meter	2 stuks	€ 250,00
78.82405.02	P245	1/4" en 1/2"	5 meter	5 stuks	€ 100,00
78.82410.02	P2410	1/4" en 1/2"	10 meter	3 stuks	€ 190,00
78.82415.02	P2415	1/4" en 1/2"	15 meter	2 stuks	€ 275,00

## SANGI® FLARE SOLDEERKOPPELINGEN

RVS koppeling, trompetring en koperen soldeeraansluiting voldoen aan 97/23/EC-PED, testcertificaat volgens EN10204, Type 2.2. Maximum toegestane bedrijfsdruk volgens EN1254-1.

ARTIKEL	TYPE	OMSCHRIJVING	VPE	BRUTOPRIJS	BRUTOPRIJS
89.70002.20	FA-2	1/4" x 1/4" flare/soldeer koppeling			€ 5,50
89.70002.20	FA-2	1/4" x 1/4" flare/soldeer koppeling	volle doos 210 stuks	€ 1.155,00	
89.70003.20	FA-3	3/8" x 3/8" flare/soldeer koppeling			€ 8,00
89.70003.20	FA-3	3/8" x 3/8" flare/soldeer koppeling	volle doos 125 stuks	€ 1.000,00	
89.70004.20	FA-4	1/2" x 1/2" flare/soldeer koppeling			€ 10,50
89.70004.20	FA-4	1/2" x 1/2" flare/soldeer koppeling	volle doos 100 stuks	€ 1.050,00	
89.70005.20	FA-5	5/8" x 5/8" flare/soldeer koppeling			€ 12,50
89.70005.20	FA-5	5/8" x 5/8" flare/soldeer koppeling	volle doos 75 stuks	€ 937,50	
89.70006.20	FA-6	3/4" x 3/4" flare/soldeer koppeling			€ 22,50
89.70006.20	FA-6	3/4" x 3/4" flare/soldeer koppeling	volle doos 36 stuks	€ 810,00	
89.70007.20	FA-7	7/8" x 7/8" flare/soldeer koppeling			€ 37,00
89.70007.20	FA-7	7/8" x 7/8" flare/soldeer koppeling	volle doos 25 stuks	€ 925,00	

## DANFOSS FLARE SOLDEERKOPPELINGEN

ARTIKEL	TYPE	OMSCHRIJVING	VPE	BRUTOPRIJS
88.70022.00	FSA 22	Danfoss 1/4" flare/soldeer koppeling	220 stuks	€ 6,00
88.70033.00	FSA 33	Danfoss 3/8" flare/soldeer koppeling	120 stuks	€ 7,90
88.70044.00	FSA 44	Danfoss 1/2" flare/soldeer koppeling	120 stuks	€ 10,10
88.70066.00	FSA 66	Danfoss 3/4" flare/soldeer koppeling	50 stuks	€ 22,30
88.70516.00	FSA 516	Danfoss 5/8" flare/soldeer koppeling	120 stuks	€ 12,60
88.70032.00	FSA 32	Danfoss 3/8" x 1/4" flare/soldeer koppeling	50 stuks	€ 29,30

# Flared sets en koppelingen

## Sangi®



### KOPEREN AFDICHTINGSRINGEN, TROMPETRINGEN (Verpakt in een zakje van 10 stuks.)

ARTIKEL	TYPE	OMSCHRIJVING	VPE	BRUTOPRIJS PER 10 STUKS
89.70002.00	R-2	1/4"	10 stuks	€ 1,50
89.70003.00	R-3	3/8"	10 stuks	€ 2,20
89.70004.00	R-4	1/2"	10 stuks	€ 2,90
89.70005.00	R-5	5/8"	10 stuks	€ 3,60
89.70006.00	R-6	3/4"	10 stuks	€ 4,30
89.70007.00	R-7	7/8"	10 stuks	€ 6,00

### SERTO KNELKOPPELINGEN, SAE FLARE

Aansluiten van koeltechnische leidingen zonder soldeer. De koppelingen worden compleet geleverd met steunhuls.

ARTIKEL	TYPE	OMSCHRIJVING	VPE	BRUTOPRIJS
89.73002.20	SF-FZ-006	1/4" SAE rechte koppeling incl. steunhuls	10 stuks	€ 6,90
89.73003.20	SF-FZ-010	3/8" SAE rechte koppeling incl. steunhuls	10 stuks	€ 7,30
89.73004.20	SF-FZ-012	1/2" SAE rechte koppeling incl. steunhuls	10 stuks	€ 8,60
89.73005.20	SF-FZ-016	5/8" SAE rechte koppeling incl. steunhuls	10 stuks	€ 11,40
89.73006.20	SF-FZ-019	3/4" SAE rechte koppeling incl. steunhuls	10 stuks	€ 21,80



### FLEXFLAIR KOPPELINGEN

ARTIKEL	TYPE	OMSCHRIJVING	VPE	BRUTOPRIJS
89.70002.10	FAS-2	Flexflair 1/4" flex/soldeerkoppeling met 6 cm koperbuis	5 stuks	€ 6,60
89.70003.10	FAS-3	Flexflair 3/8" flex/soldeerkoppeling met 6 cm koperbuis	5 stuks	€ 8,70
89.70004.10	FAS-4	Flexflair 1/2" flex/soldeerkoppeling met 6 cm koperbuis	3 stuks	€ 11,70
89.70005.10	FAS-5	Flexflair 5/8" flex/soldeerkoppeling met 6 cm koperbuis	3 stuks	€ 15,10
89.70006.10	FAS-6	Flexflair 3/4" flex/soldeerkoppeling met 6 cm koperbuis	2 stuks	€ 26,90
89.70007.10	FAS-7	Flexflair 7/8" flex/soldeerkoppeling met 6 cm koperbuis	1 stuk	€ 53,30

ARTIKEL	TYPE	OMSCHRIJVING	VPE	BRUTOPRIJS
89.70002.11	FAB-2	Flexflair 1/4" flex/soldeerkoppeling met 90° bocht	5 stuks	€ 7,60
89.70003.11	FAB-3	Flexflair 3/8" flex/soldeerkoppeling met 90° bocht	5 stuks	€ 10,60
89.70004.11	FAB-4	Flexflair 1/2" flex/soldeerkoppeling met 90° bocht	4 stuks	€ 15,10
89.70005.11	FAB-5	Flexflair 5/8" flex/soldeerkoppeling met 90° bocht	3 stuks	€ 20,10
89.70006.11	FAB-6	Flexflair 3/4" flex/soldeerkoppeling met 90° bocht	2 stuks	€ 31,40
89.70007.11	FAB-7	Flexflair 7/8" flex/soldeerkoppeling met 90° bocht	2 stuks	€ 61,20

# Flared sets en koppelingen



## MESSING WARTELS

ARTIKEL	TYPE	OMSCHRIJVING	VPE	BRUTOPRIJS PER 10 STUKS
89.76002.20	NS4-4	1/4" Wartel	10 stuks	€ 16,40
89.76003.20	NS4-6	3/8" Wartel	10 stuks	€ 24,90
89.76004.20	NS4-8	1/2" Wartel	10 stuks	€ 36,20
89.76005.20	NS4-10	5/8" Wartel	10 stuks	€ 50,90
89.76006.20	NS4-12	3/4" Wartel	10 stuks	€ 69,80

## MESSING CONNECTIES ZONDER WARTEL

89.76002.18	U2-4	1/4" Connectie (zonder wartels)	10 stuks	€ 11,60
89.76003.18	U2-6	3/8" Connectie (zonder wartels)	10 stuks	€ 26,80
89.76004.18	U2-8	1/2" Connectie (zonder wartels)	10 stuks	€ 46,40
89.76005.18	U2-10	5/8" Connectie (zonder wartels)	10 stuks	€ 64,30
89.76006.18	U2-12	3/4" Connectie (zonder wartels)	10 stuks	€ 110,70

## MESSING VERLOOP CONNECTIES ZONDER WARTEL

89.76064.18	UR2-64	3/8" x 1/4" Connectie (zonder wartels)	10 stuks	€ 23,90
89.76086.18	UR2-86	1/2" x 3/8" Connectie (zonder wartels)	10 stuks	€ 43,30
89.76108.18	UR2-108	5/8" x 1/2" Connectie (zonder wartels)	10 stuks	€ 61,50

## MEETVENTIEL

89.76002.91	meetventiel	1/4" Flare met 1/4" koperen buisje, 5 cm lang	1 stuk	€ 5,50
-------------	-------------	---	--------	--------

## HARDSOLDEER

Staafjes van 500 x 2 mm.

Fosforbrons zonder vloeimiddel voor koper/koper verbindingen.

Zilversoldeer met vloeimiddel voor koper/messing/staal verbindingen.



Hardsoldeer

Flux-6

ARTIKEL	TYPE	OMSCHRIJVING	VPE/Kg	BRUTOPRIJS
89.18300.02	Agop2	fosforbrons 2 % AG (Ø 2 mm)	65 stuks	€ 3,50
89.18300.05	Agop5	fosforbrons 5 % AG (Ø 3 mm)	35 stuks	€ 10,40
89.18300.15	Agop15	fosforbrons 15 % AG (Ø 2 mm)	75 stuks	€ 10,90
89.18300.40	CS91-45AG	zilversoldeer 45 % AG, Cd vrij	1 stuk	€ 26,70
89.18400.10	Flux-6	soldeerpoeder (200 gr)	1 stuk	€ 21,60

# Persfittingsen

Conex | Bänninger



BOCHT 90 GR UITW X INW

ARTIKEL	OMSCHRIJVING	VPE	BRUTOPRIJS
89.87324.09	3/8"	3 stuks	€ 16,40
89.87324.19	1/2"	3 stuks	€ 17,70
89.87324.29	5/8"	3 stuks	€ 19,70
89.87324.39	3/4"	3 stuks	€ 22,30
89.87324.49	7/8"	3 stuks	€ 23,60
89.87324.59	1"	2 stuks	€ 31,50
89.87324.69	1 1/8"	2 stuks	€ 32,80



BOCHT 90 GR INW X INW

ARTIKEL	OMSCHRIJVING	VPE	BRUTOPRIJS
89.87324.99	1/4"	5 stuks	€ 20,40
89.87325.09	3/8"	5 stuks	€ 21,00
89.87325.19	1/2"	3 stuks	€ 22,30
89.87325.29	5/8"	3 stuks	€ 24,60
89.87325.39	3/4"	3 stuks	€ 27,20
89.87325.49	7/8"	3 stuks	€ 28,20
89.87325.59	1"	2 stuks	€ 30,20
89.87325.69	1 1/8"	2 stuks	€ 34,10



INSCHUIFVERLOOPSOK UITW X INW

ARTIKEL	OMSCHRIJVING	VPE	BRUTOPRIJS
89.87328.39	3/8" x 1/4"	2 stuks	€ 17,70
89.87328.49	1/2" x 3/8"	2 stuks	€ 17,10
89.87328.59	5/8" x 3/8"	2 stuks	€ 16,10
89.87328.69	5/8" x 1/2"	2 stuks	€ 16,10
89.87328.79	3/4" x 1/2"	2 stuks	€ 21,70
89.87328.89	3/4" x 5/8"	2 stuks	€ 23,60
89.87328.99	7/8" x 1/2"	2 stuks	€ 17,70
89.87329.09	7/8" x 5/8"	2 stuks	€ 19,10
89.87329.19	7/8" x 3/4"	2 stuks	€ 19,70
89.87329.29	1 1/8" x 1/2"	1 stuk	€ 23,00
89.87329.39	1 1/8" x 5/8"	1 stuk	€ 24,30
89.87329.49	1 1/8" x 3/4"	1 stuk	€ 25,60
89.87329.59	1 1/8" x 7/8"	1 stuk	€ 27,60



VERLOOPSOK INW X INW

ARTIKEL	OMSCHRIJVING	VPE	BRUTOPRIJS
89.87326.99	1/2" x 3/8"	2 stuks	€ 28,20
89.87327.09	5/8" x 3/8"	2 stuks	€ 28,90
89.87327.19	5/8" x 1/2"	2 stuks	€ 30,20
89.87327.29	3/4" x 3/8"	2 stuks	€ 32,50
89.87327.39	3/4" x 1/2"	2 stuks	€ 29,20
89.87327.49	3/4" x 5/8"	2 stuks	€ 30,50
89.87327.59	7/8" x 1/2"	2 stuks	€ 34,10
89.87327.69	7/8" x 5/8"	2 stuks	€ 34,80
89.87327.79	7/8" x 3/4"	2 stuks	€ 36,80
89.87327.89	1 1/8" x 5/8"	1 stuk	€ 39,40
89.87327.99	1 1/8" x 3/4"	1 stuk	€ 40,70
89.87328.09	1 1/8" x 7/8"	1 stuk	€ 44,60



BOCHT 45 GR INW X INW

ARTIKEL	OMSCHRIJVING	VPE	BRUTOPRIJS
89.87325.99	1/4"	3 stuks	€ 16,40
89.87326.09	3/8"	3 stuks	€ 16,40
89.87326.19	1/2"	3 stuks	€ 19,10
89.87326.29	5/8"	3 stuks	€ 21,00
89.87326.39	3/4"	3 stuks	€ 25,60
89.87326.49	7/8"	3 stuks	€ 26,90
89.87326.59	1"	2 stuks	€ 29,50
89.87326.96	1 1/8"	2 stuks	€ 31,50



SOK INW X INW

ARTIKEL	OMSCHRIJVING	VPE	BRUTOPRIJS
89.87329.89	1/4"	5 stuks	€ 14,50
89.87329.99	3/8"	5 stuks	€ 15,80
89.87330.09	1/2"	5 stuks	€ 15,80
89.87330.19	5/8"	5 stuks	€ 16,40
89.87330.29	3/4"	2 stuks	€ 17,70
89.87330.39	7/8"	2 stuks	€ 19,40
89.87330.49	1"	2 stuks	€ 21,00
89.87330.59	1 1/8"	2 stuks	€ 23,60

# Persfittingen

Conex | Bänninger



## T-STUK 3X INW

ARTIKEL	OMSCHRIJVING	VPE	BRUTOPRIJS
89.87331.89	1/4"	3 stuks	€ 30,20
89.87331.99	3/8"	3 stuks	€ 32,20
89.87332.09	1/2"	3 stuks	€ 34,10
89.87332.19	5/8"	2 stuks	€ 36,80
89.87332.29	3/4"	2 stuks	€ 39,40
89.87332.39	7/8"	2 stuks	€ 41,30
89.87332.49	1"	1 stuk	€ 43,30
89.87332.59	1 1/8"	1 stuk	€ 47,20



## FLARE PERSKOPPELINGEN

ARTIKEL	TYPE	OMSCHRIJVING	VPE	BRUTOPRIJS
89.87336.09	1/4"	flare/perskoppeling	4 stuks	€ 21,30
89.87336.19	3/8"	flare/perskoppeling	4 stuks	€ 28,30
89.87336.29	1/2"	flare/perskoppeling	2 stuks	€ 35,30
89.87336.39	5/8"	flare/perskoppeling	2 stuks	€ 41,60
89.87336.49	3/4"	flare/perskoppeling	2 stuks	€ 54,40



Jaw Compact MaxiPro

## JAW COMPACT MAXIPRO

ARTIKEL	TYPE	OMSCHRIJVING	VPE	NETTOPRIJS
89.87333.19	Accu	t.b.v. Romax Compact TT 2Ah	1 stuk	op aanvraag
89.87333.29	Romax Compact TT	koffer	1 stuk	op aanvraag
89.87333.99	Jaw Compact MaxiPro	3/4" Persbek	1 stuk	op aanvraag
89.87334.09	Jaw Compact MaxiPro	7/8" Persbek	1 stuk	op aanvraag
89.87334.19	Jaw Compact MaxiPro	1" Persbek	1 stuk	op aanvraag
89.87334.29	Jaw Compact MaxiPro	1 1/8" Persbek	1 stuk	op aanvraag
89.87334.39	Jaw Compact MaxiPro	1 3/8" Persbek	1 stuk	op aanvraag



# Soldeerfittingen



## INSCHUIFSOK UITW X INW

ARTIKEL	TYPE	VPE	BRUTOPRIJS
89.82032.02	3/8" x 1/4"	10 stuks	€ 6,00
89.82042.02	1/2" x 1/4"	10 stuks	€ 7,10
89.82043.02	1/2" x 3/8"	10 stuks	€ 7,10
89.82053.02	5/8" x 3/8"	10 stuks	€ 9,50
89.82054.02	5/8" x 1/2"	10 stuks	€ 9,50
89.82063.02	3/4" x 3/8"	10 stuks	€ 14,10
89.82064.02	3/4" x 1/2"	10 stuks	€ 14,10
89.82065.02	3/4" x 5/8"	10 stuks	€ 14,10
89.82073.02	7/8" x 3/8"	10 stuks	€ 21,50
89.82074.02	7/8" x 1/2"	10 stuks	€ 22,50
89.82075.02	7/8" x 5/8"	10 stuks	€ 20,40
89.82076.02	7/8" x 3/4"	10 stuks	€ 20,40
89.82087.02	1" x 7/8"	10 stuks	€ 30,30
89.82094.02	1 1/8" x 1/2"	10 stuks	€ 40,80
89.82095.02	1 1/8" x 5/8"	10 stuks	€ 39,40
89.82096.02	1 1/8" x 3/4"	10 stuks	€ 39,40
89.82097.02	1 1/8" x 7/8"	10 stuks	€ 39,40
89.82119.02	1 3/8" x 1 1/8"	10 stuks	€ 58,70



## VERLOOPSOK INW X INW

ARTIKEL	TYPE	VPE	BRUTOPRIJS
89.82032.00	3/8" x 1/4"	10 stuks	€ 6,70
89.82042.00	1/2" x 1/4"	10 stuks	€ 7,40
89.82043.00	1/2" x 3/8"	10 stuks	€ 7,40
89.82053.00	5/8" x 3/8"	10 stuks	€ 11,30
89.82054.00	5/8" x 1/2"	10 stuks	€ 11,30
89.82063.00	3/4" x 3/8"	10 stuks	€ 15,90
89.82064.00	3/4" x 1/2"	10 stuks	€ 15,90
89.82065.00	3/4" x 5/8"	10 stuks	€ 15,90
89.82073.00	7/8" x 3/8"	10 stuks	€ 21,50
89.82074.00	7/8" x 1/2"	10 stuks	€ 21,50
89.82075.00	7/8" x 5/8"	10 stuks	€ 21,50
89.82076.00	7/8" x 3/4"	10 stuks	€ 21,50
89.82087.00	1" x 7/8"	10 stuks	€ 30,30
89.82098.00	1 1/8" x 1"	10 stuks	€ 40,50



## SOK

ARTIKEL	TYPE	VPE	BRUTOPRIJS
89.81002.01	1/4"	10 stuks	€ 3,60
89.81003.01	3/8"	10 stuks	€ 4,60
89.81004.01	1/2"	10 stuks	€ 6,00
89.81005.01	5/8"	10 stuks	€ 9,90
89.81006.01	3/4"	10 stuks	€ 14,50
89.81007.01	7/8"	10 stuks	€ 18,70
89.81008.01	1"	10 stuks	€ 28,50
89.81009.01	1 1/8"	10 stuks	€ 36,90
89.81011.01	1 3/8"	10 stuks	€ 53,50

# Soldeerfittingen



BOCHT 90° INW X INW

ARTIKEL	TYPE	VPE	BRUTOPRIJS
89.81102.02	1/4"	10 stuks	€ 7,40
89.81103.02	3/8"	10 stuks	€ 8,50
89.81104.02	1/2"	10 stuks	€ 12,00
89.81105.02	5/8"	10 stuks	€ 17,60
89.81106.02	3/4"	10 stuks	€ 34,50
89.81107.02	7/8"	10 stuks	€ 46,10
89.81108.02	1"	10 stuks	€ 47,50
89.81109.02	1 1/8"	10 stuks	€ 86,10
89.81111.02	1 3/8"	10 stuks	€ 105,80



BOCHT 90° UITW X INW

ARTIKEL	TYPE	VPE	BRUTOPRIJS
89.81203.06	3/8"	10 stuks	€ 8,50
89.81204.06	1/2"	10 stuks	€ 12,00
89.81205.06	5/8"	10 stuks	€ 18,00
89.81206.06	3/4"	10 stuks	€ 34,50
89.81207.06	7/8"	10 stuks	€ 46,40
89.81209.06	1 1/8"	10 stuks	€ 87,90
89.81211.06	1 3/8"	10 stuks	€ 106,50



BOCHT 45° INW X INW

ARTIKEL	TYPE	VPE	BRUTOPRIJS
89.81302.03	1/4"	10 stuks	€ 7,40
89.81303.03	3/8"	10 stuks	€ 8,10
89.81304.03	1/2"	10 stuks	€ 9,90
89.81305.03	5/8"	10 stuks	€ 12,70
89.81306.03	3/4"	10 stuks	€ 20,80
89.81307.03	7/8"	10 stuks	€ 27,50
89.81309.03	1 1/8"	10 stuks	€ 54,50
89.81311.03	1 3/8"	10 stuks	€ 82,30



T-STUK 3X INW

ARTIKEL	TYPE	VPE	BRUTOPRIJS
89.81402.04	1/4"	10 stuks	€ 9,50
89.81403.04	3/8"	10 stuks	€ 13,40
89.81404.04	1/2"	10 stuks	€ 15,90
89.81405.04	5/8"	10 stuks	€ 24,60
89.81406.04	3/4"	10 stuks	€ 39,00
89.81407.04	7/8"	10 stuks	€ 60,10
89.81408.04	1"	10 stuks	€ 78,40
89.81409.04	1 1/8"	10 stuks	€ 117,00
89.81411.04	1 3/8"	10 stuks	€ 180,60

# Warmtepomp accessoires



NIEUW!

## LUCHT- EN VUILAFSCHEIDERS

ARTIKEL	OMSCHRIJVING	VPE	BRUTOPRIJS PER VPE
AB050	SpiroTop Aut. Snelontluchter G ½ Binnendraad P max. 10 bar T max. 110 °C	1 stuk	€ 86,00
UC022WJ	SpiroCombi MB3 Universal Lucht & Vuilafscheider 22mm Knelkoppeling P max. 10 bar T max. 110 °C	1 stuk	€ 288,00
UC028WJ	SpiroCombi MB3 Universal Lucht & Vuilafscheider 28mm Knelkoppeling P max. 10 bar T max. 110 °C	1 stuk	€ 303,00
UC100WJ	SpiroCombi MB3 Universal Lucht & Vuilafscheider Rp 1 Binnendraad P max. 10 bar T max. 110 °C	1 stuk	€ 301,00
UC150WJ	SpiroCombi MBL Universal Lucht & Vuilafscheider Rp 1 1/2 Binnendraad P max. 10 bar T max. 110 °C	1 stuk	€ 612,00
UE028WJ	SpiroTrap MB3 Universal Vuilafscheider 28mm Knelkoppeling P max. 10 bar T max. 110 °C5	1 stuk	€ 222,00
UE100WJ	SpiroTrap MB3 Universal Vuilafscheider Rp 1 Binnendraad P max. 10 bar T max. 110 °C	1 stuk	€ 215,00
UE150WJ	SpiroTrap MBL Universal Vuilafscheider Rp 1 1/2 Binnendraad P max. 10 bar T max. 110 °C	1 stuk	€ 347,00
UA028W	SpiroVent RV2 Universal Luchtafscheider 28mm Knelkoppeling P max. 10 bar T max. 110 °C	1 stuk	€ 181,00
UA100W	SpiroVent RV2 Universal Luchtafscheider Rp 1 Binnendraad P max. 10 bar T max. 110 °C	1 stuk	€ 176,00



EVN18

NIEUW!

## LUCHT- EN VUILAFSCHEIDERS, EXPANSIEVATEN EN CIRCULATIEPOMPEN

ARTIKEL	OMSCHRIJVING	VPE	BRUTOPRIJS PER VPE
EVN18	Expansievat Volume 18 liter P max. 3 bar T max. 70°C Hangend vat	1 stuk	€ 126,00



25/1-6-130

25/1-8-130

NIEUW!

## CIRCULATIEPOMPEN

ARTIKEL	TYPE	OMSCHRIJVING	VPE	BRUTOPRIJS PER VPE
68.03075.18	25/1-6-130	Wilo Stratos PICO inbouwcirculatiepomp	1 stuk	€ 411,00
68.03075.34	25/1-8-130	Wilo Yonos PICO hoogrendementpomp	1 stuk	€ 429,00

# Montagebeugels



PNE



BBJ



GRIPLOCK



STUDCLIP

## SANGI® MONTAGEBEUGELS (PAIRHANGERS)

Geschikt voor eenvoudige en snelle montage van geïsoleerde leidingen aan draadeind M8 of M10.

ARTIKEL	TYPE	OMSCHRIJVING	VPE	BRUTOPRIJS PER ZAKJE
62.56970.00	PNE-2	67 x 40 mm 1/2" + 5/8"	10 stuks	€ 27,80
62.56990.00	PNE-3	78 x 40 mm 1/2" + 7/8"	8 stuks	€ 23,40
62.57000.00	PNE-4	108 x 55 mm 1 1/8" + 1 3/8"	6 stuks	€ 22,20

## KUNSTSTOF MONTAGEBEUGELS (BBJ) (Verpakt in een zakje van 5 stuks.)

"One Touch" montage aan M8 of M10 draadeinden. Eenvoudig in hoogte verstelbaar voor perfecte montage van geïsoleerde leidingen en afvoerleidingen.

ARTIKEL	TYPE	OMSCHRIJVING	VPE	BRUTOPRIJS PER 5 STUKS
62.00007.09	B6543 / Size 2	40 x 90 mm 3/8" + 5/8"	5 stuks	€ 13,50
62.00008.09	B6544 / Size 3	50 x 95 mm 1/2" + 7/8"	5 stuks	€ 13,50
62.00009.09	B6545 / Size 4	55 x 100 mm 5/8" + 1 3/8"	5 stuks	€ 14,00

## GRIPLOCK (Verpakt in een zakje van 10 stuks.)

Weerbestendige stevige stalen montagebeugels voor snelle montage van geïsoleerde leidingen aan de wand.

ARTIKEL	TYPE	OMSCHRIJVING	VPE	BRUTOPRIJS PER 10 STUKS
62.00001.00	B6186 / Size 1	54 x 30 mm 1/4" + 1/2"	10 stuks	€ 17,00
62.00002.00	B6187 / Size 2	60 x 32 mm 3/8" + 5/8"	10 stuks	€ 17,00
62.00003.00	B6188 / Size 3	67 x 37 mm 1/2" + 7/8"	10 stuks	€ 17,50
62.00004.00	B6189 / Size 4	80 x 46 mm 5/8" + 1 1/8"	10 stuks	€ 18,50

## STUDCLIP (Verpakt in een zakje van 10 stuks.)

"One Touch" montage aan M8 draadeinden. Eenvoudig in hoogte verstelbaar voor perfecte montage van geïsoleerde leidingen en afvoerleidingen.

ARTIKEL	TYPE	OMSCHRIJVING	VPE	BRUTOPRIJS PER 10 STUKS
62.00068.08	B6808 / 32 mm	32 mm x M8	10 stuks	€ 16,00
62.00068.10	B6810 / 38 mm	38 mm x M8	10 stuks	€ 21,00
62.00068.12	B6812 / 50 mm	50 mm x M8	10 stuks	€ 28,50

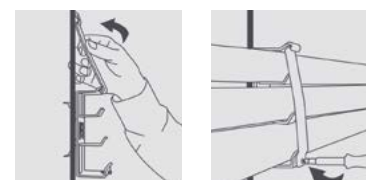

3-pipe clip

## 3-PIPE CLIP (Verpakt in een zakje van 5 stuks.)

Deze unieke montagebeugel is geschikt voor de montage van 3 leidingen (VRV/VRF)

ARTIKEL	TYPE	OMSCHRIJVING	VPE	BRUTOPRIJS PER 5 STUKS
62.00010.00	B6361 / Size 1	van 3/8" 5/8" 3/4" tot 1/2" 3/4" 1"	5 stuks	€ 30,00
62.00011.00	B6362 / Size 2	van 1/2" 1 1/8" 3/4" tot 5/8" 1" 1 1/8"	5 stuks	€ 33,00
62.00012.00	B6363 / Size 3	van 5/8" 1 3/8" 1 1/8" tot 3/4" 1 5/8" 1 3/8"	5 stuks	€ 36,50

# Bevestigingsmaterialen



DuoPower plug



Gipsplaatplug



Spaanplaatschroef



Stokschroef



Betonschroef

NIEUW!

## SCHROEVEN & PLUGGEN

ARTIKEL	TYPE	OMSCHRIJVING	VPE	BRUTOPRIJS PER VPE
62.55500.60	DuoPower 6x30	Fischer DuoPower plug 6x30	100 stuks	€ 11,00
62.55500.80	DuoPower 8x40	Fischer DuoPower plug 8x40	100 stuks	€ 14,00
62.40432.00	GKM S/12	Fischer metalen gipsplaatplug GKM met schroef 4,5x35	100 stuks	€ 134,00
62.40434.00	GKM S/27	Fischer metalen gipsplaatplug GKM met schroef 4,5x50	100 stuks	€ 137,00
62.67006.90	FPF II CZP 3,5x35	Fischer spaanplaatschroef PowerFast II 3,5x35	100 stuks	€ 10,00
62.67021.50	FPF II CZP 4x40	Fischer spaanplaatschroef PowerFast II 4x40	100 stuks	€ 13,00
62.67064.30	FPF II CZP 5x40	Fischer spaanplaatschroef PowerFast II 5x40	100 stuks	€ 20,00
62.79780.00	STST 8x50	Fischer stokschroef STST 8x50 TX25	100 stuks	€ 14,00
62.79781.00	STST 8x60	Fischer stokschroef STST 8x60 TX25	100 stuks	€ 17,00
62.54640.00	FBS II 6x35	Fischer betonschroef FBS II 6x35 M8/M10 I met binnendraad	100 stuks	€ 96,00

NIEUW!

## BOUTEN & MOEREN

ARTIKEL	TYPE	OMSCHRIJVING	VPE	BRUTOPRIJS PER VPE
62.53865.40	FHS Clix 8x40	Fischer Hamerkopbout FHS CLIX 8x40	10 stuks	€ 22,50
62.79690.00	VM M8	Fischer verlengmoer VM M8	100 stuks	€ 27,00
62.79691.00	VM M10	Fischer verlengmoer VM M10	100 stuks	€ 33,00
62.79734.00	MU M8	Fischer zeskantmoer MU M8	100 stuks	€ 10,00
62.79735.00	MU M10	Fischer zeskantmoer MU M10	100 stuks	€ 14,00

NIEUW!

## ONDERLEGRINGEN & GRONDPLATEN

ARTIKEL	TYPE	OMSCHRIJVING	VPE	BRUTOPRIJS PER VPE
62.79725.00	U 8x28	Fischer onderlegging U 8x28	100 stuks	€ 13,00
62.79726.00	U 10x28	Fischer onderlegging U 10x28	100 stuks	€ 13,00
62.79729.00	U 8x40	Fischer onderlegging U 8x40	100 stuks	€ 34,00
62.79730.00	U 10x40	Fischer onderlegging U 10x40	100 stuks	€ 34,00
62.79665.00	GPL M8	Fischer grondplaat GPL M8	25 stuks	€ 56,00
62.79666.00	GPL M10	Fischer grondplaat GPL M10	25 stuks	€ 63,00

NIEUW!

## DRAADSTANGEN

ARTIKEL	TYPE	OMSCHRIJVING	VPE	BRUTOPRIJS PER VPE
62.79740.00	G 8/1	Fischer ankerstang G M8 x 1000	25 stuks	€ 50,00
62.79744.00	G 10/1	Fischer ankerstang G M10 x 1000	25 stuks	€ 74,00

NIEUW!

## MONTAGERAIL

ARTIKEL	TYPE	OMSCHRIJVING	VPE	BRUTOPRIJS PER VPE
62.53875.30	FLS 17/1.0	Fischer montagerail FLS 17/1,0 - 2 m	10 stuks	€ 89,00
62.53875.70	FLS 37/1.2	FFischer montagerail FLS 37/1,2 - 2 m	10 stuks	€ 191,00

NIEUW!

## HEFBOOMSCHAAR

ARTIKEL	TYPE	OMSCHRIJVING	VPE	NETTOPRIJS PER STUK
62.54396.50	FLShef	Fischer FLS hefboomschaar	1 stuk	€ 1.600,00



# Bevestigingsmaterialen

**INABA DENKO**

BT

## BIG TIE *(Verpakt in een zakje van 20 stuks.)*

Kunststof montagebanden voor snelle en nette montage van geïsoleerde leidingen. Breedte 20 mm.

ARTIKEL	TYPE	OMSCHRIJVING	VPE	BRUTOPRIJS
80.50050.00	BT-200	lengte 200 mm	20 stuks	€ 16,40
80.50060.00	BT-250	lengte 250 mm	20 stuks	€ 18,00
80.50070.00	BT-300	lengte 300 mm	20 stuks	€ 20,20
80.50080.00	BT-350	lengte 350 mm	20 stuks	€ 23,30
80.50090.00	BT-400	lengte 400 mm	20 stuks	€ 31,70
80.50100.00	BT-450	lengte 450 mm	20 stuks	€ 39,00



K-flex



HF ivoor/zwart/wit

## TAPES

Ivoor, wit of zwart isolatietape en afwerktape, klevend of niet-klevend. Breedte 19 mm en 50 mm.

ARTIKEL	TYPE	OMSCHRIJVING	KLEUR	VPE	BRUTOPRIJS
80.77360.00	DHF-50	isolatietape PE, 3 meter x 50 mm x 5 mm	Ivoor	5 stuks per rol	€ 14,50
80.77360.15	K-flex	isolatietape rubberfoam, 15 meter x 50 mm x 3 mm	Zwart	12 stuks per doos	€ 36,00
80.77110.00	HF-50-W	Inaba Denko afwerktape klevend, 20 meter x 50 mm	Wit	4 stuks	€ 31,20
80.77112.00	HF-50-I	Inaba Denko afwerktape klevend, 20 meter x 50 mm	Ivoor	4 stuks	€ 31,20
80.77113.00	HF-50-K	Inaba Denko afwerktape klevend, 20 meter x 50 mm	Zwart	4 stuks	€ 31,20
80.77114.00	HF-50-G	Inaba Denko afwerktape klevend, 20 meter x 50 mm	Grijs	4 stuks	€ 31,20
80.77115.00	HF-50-B	Inaba Denko afwerktape klevend, 20 meter x 50 mm	Bruin	4 stuks	€ 31,20
80.77212.00	HN-50-I	afwerktape niet-klevend, 18 meter x 50 mm	Ivoor	5 stuks	€ 19,00
80.70130.10	VT-19x10-I	afwerktape klevend, 10 meter x 19 mm	Ivoor	10 stuks	€ 15,00
80.70040.10	VT-19x10-W	afwerktape klevend, 10 meter x 19 mm	Wit	10 stuks	€ 15,00

## MUURINBOUWDOOS

Voor montage van geïsoleerde leidingen, elektra en condensafvoer.

Afmetingen: Inwendig 500 x 70 x 45 mm. Uitwendig 540 x 135 x 55 mm



Muurinbouw

ARTIKEL	TYPE	OMSCHRIJVING	VPE	BRUTOPRIJS
63.00020.00	SC-2003	doos voor muurinbouw	1 stuk	€ 31,80
63.00022.00	FS/CP-200	unit bevestigingskit	1 stuk	€ 6,70

# Gootsystemen



ODF (met beschermfolie)

## GOOTSYSTEMEN VOOR KOELLEIDINGEN

ARTIKEL	TYPE	OMSCHRIJVING	VPE	BRUTOPRIJS
77.00101.31	ODF-80-B VPE	Castel leidinggoot PVC zwart 80 mm x 60 mm x 2m	per 8 lengten	€ 206,40
77.00301.31	ODF-110-B VPE	Castel leidinggoot PVC zwart 110 mm x 75 mm x 2m	per 4 lengten	€ 146,80

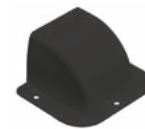

ODWC-80-B



ODWR-80-B



ODRJ110-80-B

## ACCESSOIRES

ARTIKEL	TYPE	OMSCHRIJVING	VPE	BRUTOPRIJS
77.00110.31	ODWC-80-B	Castel muur-hoek aansluitstuk zwart t.b.v. ODF-80-B	6 stuks	€ 7,10
77.00310.31	ODWC-110-B	Castel muur-hoek aansluitstuk zwart t.b.v. ODF-110-B	10 stuks	€ 10,80
77.00111.31	ODWR-80-B	Castel plafond-/wandeindstuk zwart t.b.v. ODF-80-B	6 stuks	€ 5,30
77.00311.31	ODWR-110-B	Castel plafond-/wandeindstuk zwart t.b.v. ODF-110-B	10 stuks	€ 6,80
77.00112.31	ODRJ110-80-B	Castel verloopstuk zwart t.b.v. ODF-110-B - ODF-80-B	10 stuks	€ 6,10



CCDC-80-B



CCDFE-80-B



CCDCO-80-B



CCDIC-80-B



CCDTJ-80-B

## CLIM CLICK

ARTIKEL	TYPE	OMSCHRIJVING	VPE	BRUTOPRIJS
77.00580.31	CC-DC-80-B	Clim Click verbindingsstuk zwart t.b.v. ODF-80-B	6 stuks	€ 3,90
77.00585.31	CC-DC-110-B	Clim Click verbindingsstuk zwart t.b.v. ODF-110-B	6 stuks	€ 5,60
77.00581.31	CC-DCO-80-B	Clim Click buitenbocht 90 graden zwart t.b.v. ODF-80-B	6 stuks	€ 8,80
77.00586.31	CC-DCO-110-B	Clim Click buitenbocht 90 graden zwart t.b.v. ODF-110-B	6 stuks	€ 15,90
77.00582.31	CC-DFE-80-B	Clim Click vlakke bocht 90 graden zwart t.b.v. ODF-80-B	6 stuks	€ 8,80
77.00587.31	CC-DFE-110-B	Clim Click vlakke bocht 90 graden zwart t.b.v. ODF-110-B	6 stuks	€ 15,90
77.00583.31	CC-DIC-80-B	Clim Click binnenbocht 90 graden zwart t.b.v. ODF-80-B	6 stuks	€ 8,80
77.00588.31	CC-DIC-110-B	Clim Click binnenbocht 90 graden zwart t.b.v. ODF-110-B	6 stuks	€ 15,90
77.00584.31	CC-DTJ-80-B	Clim Click T-stuk zwart t.b.v. ODF-80-B	6 stuks	€ 21,60
77.00589.31	CC-DTJ-110-B	Clim Click T-stuk zwart t.b.v. ODF-110-B	6 stuks	€ 36,40

# Gootsystemen

WIT



ODF (met beschermfolie)

## GOOTSYSTEMEN VOOR KOELLEIDINGEN

ARTIKEL	TYPE	OMSCHRIJVING	VPE	BRUTOPRIJS
77.00101.18	ODF-80 VPE	Castel leidinggoot PVC wit 80 mm x 60 mm x 2 m	per 8 lengten	€ 109,60
77.00201.18	ODF-90 VPE	Castel leidinggoot PVC wit 90 mm x 65 mm x 2 m	per 8 lengten	€ 128,80
77.00301.19	ODF-110 VPE	Castel leidinggoot PVC wit 110 mm x 75 mm x 2 m	per 4 lengten	€ 78,40

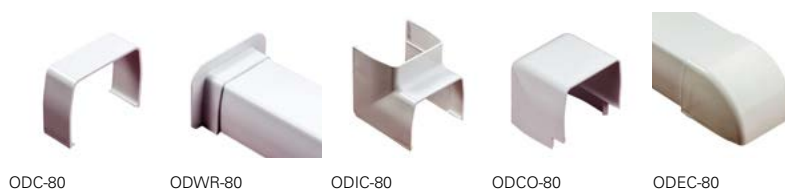

## ACCESSOIRES

ARTIKEL	TYPE	OMSCHRIJVING	VPE	BRUTOPRIJS
77.00103.15	ODC-80	Castel verbindingstuk t.b.v. ODF-80	10 stuks	€ 1,80
77.00203.15	ODC-90	Castel verbindingstuk t.b.v. ODF-90	10 stuks	€ 2,00
77.00303.15	ODC-110	Castel verbindingstuk t.b.v. ODF-110	10 stuks	€ 2,00
77.00111.15	ODWR-80	Castel plafond-/wandeindstuk t.b.v. ODF-80	10 stuks	€ 3,70
77.00211.15	ODWR-90	Castel plafond-/wandeindstuk t.b.v. ODF-90	10 stuks	€ 3,90
77.00311.15	ODWR-110	Castel plafond-/wandeindstuk t.b.v. ODF-110	10 stuks	€ 7,10
77.00107.15	ODIC-80	Castel binnenbocht 90° t.b.v. ODF-80	10 stuks	€ 3,10
77.00207.15	ODIC-90	Castel binnenbocht 90° t.b.v. ODF-90	10 stuks	€ 3,20
77.00307.15	ODIC-110	Castel binnenbocht 90° t.b.v. ODF-110	10 stuks	€ 3,70
77.00104.15	ODCO-80	Castel buitenbocht 90° t.b.v. ODF-80	10 stuks	€ 3,10
77.00204.15	ODCO-90	Castel buitenbocht 90° t.b.v. ODF-90	10 stuks	€ 2,70
77.00304.15	ODCO-110	Castel buitenbocht 90° t.b.v. ODF-110	10 stuks	€ 3,00
77.00105.15	ODEC-80	Castel eindstuk t.b.v. ODF-80	10 stuks	€ 3,00
77.00205.15	ODEC-90	Castel eindstuk t.b.v. ODF-90	10 stuks	€ 2,60
77.00305.15	ODEC-110	Castel eindstuk t.b.v. ODF-110	10 stuks	€ 3,90

# Gootsystemen



ODFE-80



ODTJ-80



ODWC-80



ODRJ110-80



OD.FLEX.80

## ACCESSOIRES

ARTIKEL	TYPE	OMSCHRIJVING	VPE	BRUTOPRIJS
77.00106.15	ODFE-80	Castel vlakke bocht 90° t.b.v. ODF-80	10 stuks	€ 4,30
77.00206.15	ODFE-90	Castel vlakke bocht 90° t.b.v. ODF-90	10 stuks	€ 4,50
77.00306.15	ODFE-110	Castel vlakke bocht 90° t.b.v. ODF-110	10 stuks	€ 5,30
77.00114.72	OD.FLEX.80 (2 st.)	Castel flexibel/verdraaibaar verbindingstuk t.b.v. ODF-80 (set à 2 stuks)	1 set	€ 73,40
77.00314.72	OD.FLEX.110 (2 st.)	Castel flexibel/verdraaibaar verbindingstuk t.b.v. ODF-110 (set à 2 stuks)	1 set	€ 85,60
77.00110.15	ODWC-80	Castel muur-hoek aansluitstuk t.b.v. ODF-80	10 stuks	€ 4,80
77.00210.15	ODWC-90	Castel muur-hoek aansluitstuk t.b.v. ODF-90	10 stuks	€ 5,20
77.00310.15	ODWC-110	Castel muur-hoek aansluitstuk t.b.v. ODF-110	10 stuks	€ 5,70
77.00109.15	ODTJ-80	Castel t-stuk t.b.v. ODF-80	10 stuks	€ 7,00
77.00209.15	ODTJ-90	Castel t-stuk t.b.v. ODF-90	10 stuks	€ 7,50
77.00309.15	ODTJ-110	Castel t-stuk t.b.v. ODF-110	10 stuks	€ 6,70
77.00112.15	ODRJ110-80	Castel verloopstuk ODF-110 - ODF-80	10 stuks	€ 2,50
77.00212.15	ODRJ110-90	Castel verloopstuk ODF-110 - ODF-90	10 stuks	€ 2,90



VERBINDINGSSTUK



VLAKKE BOCHT



BUITENBOCHT



BINNENBOCHT



T-STUK

## CLIM CLICK

ARTIKEL	TYPE	OMSCHRIJVING	VPE	BRUTOPRIJS
77.00580.00	CC-ODC-80	Clim Click verbindingstuk t.b.v. ODF-80	6 stuks	€ 5,90
77.00585.00	CC-ODC-110	Clim Click verbindingstuk t.b.v. ODF-110	6 stuks	€ 7,60
77.00582.00	CC-ODFE-80	Clim Click vlakke bocht 90° t.b.v. ODF-80	6 stuks	€ 9,30
77.00587.00	CC-ODFE-110	Clim Click vlakke bocht 90° t.b.v. ODF-110	6 stuks	€ 11,50
77.00581.00	CC-ODCO-80	Clim Click buitenbocht 90° t.b.v. ODF-80	6 stuks	€ 9,30
77.00586.00	CC-ODCO-110	Clim Click buitenbocht 90° t.b.v. ODF-110	6 stuks	€ 11,50
77.00583.00	CC-ODiC-80	Clim Click binnenbocht 90° t.b.v. ODF-80	6 stuks	€ 9,30
77.00588.00	CC-ODiC-110	Clim Click binnenbocht 90° t.b.v. ODF-110	6 stuks	€ 11,50
77.00584.00	CC-ODTJ-80	Clim Click T-stuk t.b.v. ODF-80	6 stuks	€ 21,50
77.00589.00	CC-ODTJ-110	Clim Click T-stuk t.b.v. ODF-110	6 stuks	€ 27,70
77.00590.00	CC-ODEC-80	Clim Click eindstuk t.b.v. ODF-80	6 stuks	€ 7,50
77.00591.00	CC-ODEC-110	Clim Click eindstuk t.b.v. ODF-110	6 stuks	€ 11,50

# Gootsystemen

ANTRACIET

## INABA DENKO



SD-77-A

### SLIMDUCT

Voor professioneel leidinggootsysteem, speciaal ontwikkeld om buiten toe te passen. UV-bestendig. Leverbaar in verschillende maten en met alle benodigde accessoires. Ook binnen toe te passen.

NIEUW!

ARTIKEL	TYPE	OMSCHRIJVING	VPE	BRUTOPRIJS (VPE)
80.24025.00	SD-77-A	leidinggoot $\varnothing$ 77mm x 2m, Antraciet	per 5 lengten	€ 113,00
80.24035.00	SD-100-A	leidinggoot $\varnothing$ 100mm x 2m, Antraciet	per 5 lengten	€ 192,50



SW

SC

SKF

SJ

SF

SP

### ACCESSOIRES

NIEUW!

ARTIKEL	TYPE	OMSCHRIJVING	VPE	BRUTOPRIJS
80.24335.00	SC-100-A	lange bocht 90° t.b.v. SD-100, Antraciet	10 stuks	€ 17,00
80.24325.00	SC-77-A	lange bocht 90° t.b.v. SD-77, Antraciet	10 stuks	€ 9,00
80.24875.00	SE-77-A	eindstuk t.b.v. SD-77, Antraciet	10 stuks	€ 6,70
80.24885.00	SEN-100-A	eindstuk t.b.v. SD-100, Antraciet	20 stuks	€ 11,30
80.24555.00	SF-100-800-A	flexibel 800mm t.b.v. SD-100, Antraciet	10 stuks	€ 15,50
80.24545.00	SF-77-1000-A	flexibel 1000mm t.b.v. SD-77, Antraciet	20 stuks	€ 12,40
80.24535.00	SF-77-500-A	flexibel 500mm t.b.v. SD-77, Antraciet	20 stuks	€ 8,20
80.24435.00	SJ-100-A	verbindingsstuk t.b.v. SD-100, Antraciet	20 stuks	€ 6,00
80.24425.00	SJ-77-A	verbindingsstuk t.b.v. SD-77, Antraciet	10 stuks	€ 3,30
80.24235.00	SK-100-A	lange vlakke bocht 90° t.b.v. SD-100, Antraciet	10 stuks	€ 18,40
80.24225.00	K-77-A	lange vlakke bocht 90° t.b.v. SD-77, Antraciet	10 stuks	€ 8,30
80.23135.00	SKF-100-A	lakke bocht 45° t.b.v. SD-100, Antraciet	10 stuks	€ 22,30
80.23125.00	SKF-77-A	vlakke bocht 45° t.b.v. SD-77, Antraciet	20 stuks	€ 9,30
80.23435.00	SP-100-A	plafond-/wandeindstuk t.b.v. SD-100, Antraciet	10 stuks	€ 13,90
80.23425.00	SP-77-A	plafond-/wandeindstuk t.b.v. SD-77, Antraciet	20 stuks	€ 13,70
80.24135.00	SW-100-A	muur-hoekaansluitstuk t.b.v. SD-100, Antraciet	10 stuks	€ 18,10
80.24125.00	SW-77-A	muur-hoekaansluitstuk t.b.v. SD-77, Antraciet	10 stuks	€ 9,30



# Gootsystemen

## INABA DENKO

### SLIMDUCT

Voor professioneel leidinggootsysteem, speciaal ontwikkeld om buiten toe te passen. UV-bestendig. Leverbaar in verschillende maten en met alle benodigde accessoires. Ook binnen toe te passen.



SD-77-K

ARTIKEL	TYPE	OMSCHRIJVING	VPE	BRUTOPRIJS
80.24021.00	SD-77-K	lengte 2 meter, Zwart	per 5 lengten	€ 100,00
80.24031.00	SD-100-K	lengte 2 meter, Zwart	per 5 lengten	€ 170,00



### ACCESSOIRES

ARTIKEL	TYPE	OMSCHRIJVING	VPE	BRUTOPRIJS
80.24121.00	SW-77-K	muur-hoekaansluitstuk, Zwart	10 stuks	€ 8,20
80.24131.00	SW-100-K	muur-hoekaansluitstuk, Zwart	10 stuks	€ 16,00
80.24221.00	SK-77-K	lange vlakke bocht 90°, Zwart	10 stuks	€ 7,30
80.24231.00	SK-100-K	lange vlakke bocht 90°, Zwart	10 stuks	€ 16,20
80.23021.00	SKM-77-K	korte vlakke bocht 90°, Zwart	20 stuks	€ 8,20
80.24321.00	SC-77-K	lange bocht 90°, Zwart	10 stuks	€ 7,90
80.24331.00	SC-100-K	lange bocht 90°, Zwart	10 stuks	€ 15,00
80.23221.00	SCM-77-K	korte bocht 90°, Zwart	20 stuks	€ 8,10
80.25171.00	SN-77-K	gedraaide bocht 90°, Zwart	5 stuks	€ 15,00
80.23121.00	SKF-77-K	vlakke bocht 45°, Zwart	20 stuks	€ 8,20
80.23131.00	SKF-100-K	vlakke bocht 45°, Zwart	20 stuks	€ 19,70
80.23971.00	SCS-77-K	verstelbare bocht 45-90°, Zwart	10 stuks	€ 17,20
80.23321.00	SCF-77-K	binnenbocht 45°, Zwart	20 stuks	€ 8,10
80.23331.00	SCF-100-K	binnenbocht 45°, Zwart	20 stuks	€ 15,10
80.24971.00	SKS-77-K	verstelbare vlakke bocht 45-90°, Zwart	10 stuks	€ 14,90
80.24621.00	ST-77-K	T-stuk, Zwart	10 stuks	€ 25,60
80.24611.00	ST-100-K	T-stuk, Zwart	10 stuks	€ 36,40
80.24571.00	SIF-77-K	verbindingsstuk met 50 mm verhoging, Zwart	10 stuks	€ 14,30
80.24671.00	SIF-100-K	verbindingsstuk met 50 mm verhoging, Zwart	10 stuks	€ 26,10
80.24421.00	SJ-77-K	verbindingsstuk, Zwart	10 stuks	€ 2,50
80.24431.00	SJ-100-K	verbindingsstuk, Zwart	10 stuks	€ 5,90
80.24371.00	SFJ-77-K	verbindingsstuk, Zwart	20 stuks	€ 3,10
80.24381.00	SFJ-100-K	verbindingsstuk, Zwart	20 stuks	€ 6,90
80.24451.00	SJA-100-K	gatverbindingsstuk, Zwart	20 stuks	€ 15,10
80.24531.00	SF-77-500-K	flexibel 495 mm, Zwart	20 stuks	€ 7,20
80.24551.00	SF-100-800-K	flexibel 1033 mm, Zwart	20 stuks	€ 13,70
80.24871.00	SE-77-K	eindstuk, Zwart	20 stuks	€ 4,70
80.24881.00	SEN-100-K	eindstuk, Zwart	10 stuks	€ 10,00
80.23421.00	SP-77-K	plafond-/wandeindstuk, Zwart	20 stuks	€ 12,10
80.23431.00	SP-100-K	plafond-/wandeindstuk, Zwart	20 stuks	€ 12,30
80.24821.00	SWC-77-K	muurplaatje, Zwart	10 stuks	€ 4,00
80.24831.00	SWC-100-K	muurplaatje, Zwart	10 stuks	€ 5,80
80.24771.00	SDR-100-77-K	verloopstuk, Zwart	20 stuks	€ 15,70

# Gootsystemen

UITLOPEND

GRIJS

## INABA DENKO

### SLIMDUCT

Voor professioneel leidinggootsysteem, speciaal ontwikkeld om buiten toe te passen. UV-bestendig. Leverbaar in verschillende maten en met alle benodigde accessoires. Ook binnen toe te passen.

SD-77-G



ARTIKEL	TYPE	OMSCHRIJVING	VPE	BRUTOPRIJS
80.24023.00	SD-77-G	lengte 2 meter, Grijs	per 5 lengten	€ 100,00
80.24033.00	SD-100-G	lengte 2 meter, Grijs	per 5 lengten	€ 170,00



### ACCESSOIRES

ARTIKEL	TYPE	OMSCHRIJVING	VPE	BRUTOPRIJS
80.24123.00	SW-77-G	muur-hoekaansluitstuk, Grijs	10 stuks	€ 8,20
80.24133.00	SW-100-G	muur-hoekaansluitstuk, Grijs	10 stuks	€ 16,00
80.24223.00	SK-77-G	lange vlakke bocht 90°, Grijs	10 stuks	€ 7,30
80.24233.00	SK-100-G	lange vlakke bocht 90°, Grijs	10 stuks	€ 16,20
80.24973.00	SKS-77-G	verstelbare vlakke bocht 45-90°, Grijs	10 stuks	€ 14,90
80.23023.00	SKM-77-G	korte vlakke bocht 90°, Grijs	20 stuks	€ 8,20
80.24323.00	SC-77-G	lange bocht 90°, Grijs	10 stuks	€ 7,90
80.24333.00	SC-100-G	lange bocht 90°, Grijs	10 stuks	€ 15,00
80.25173.00	SN-77-G	gedraaide bocht 90°, Grijs	6 stuks	€ 15,00
80.23123.00	SKF-77-G	vlakke bocht 45°, Grijs	20 stuks	€ 8,20
80.23133.00	SKF-100-G	vlakke bocht 45°, Grijs	20 stuks	€ 19,70
80.23323.00	SCF-77-G	binnenbocht 45°, Grijs	20 stuks	€ 8,10
80.23333.00	SCF-100-G	binnenbocht 45°, Grijs	20 stuks	€ 15,10
80.24623.00	ST-77-G	T-stuk, Grijs	10 stuks	€ 25,60
80.24613.00	ST-100-G	T-stuk, Grijs	10 stuks	€ 36,40
80.24573.00	SIF-77-G	verbindingsstuk met 50 mm verhoging, Grijs	10 stuks	€ 14,30
80.24673.00	SIF-100-G	verbindingsstuk met 50 mm verhoging, Grijs	10 stuks	€ 26,10
80.24423.00	SJ-77-G	verbindingsstuk, Grijs	10 stuks	€ 2,90
80.24433.00	SJ-100-G	verbindingsstuk, Grijs	20 stuks	€ 5,90
80.24373.00	SFJ-77-G	verbindingsstuk, Grijs	20 stuks	€ 3,10
80.24383.00	SFJ-100-G	verbindingsstuk, Grijs	20 stuks	€ 6,90
80.24453.00	SJA-100-G	gatverbindingsstuk, Grijs	20 stuks	€ 15,10
80.24533.00	SF-77-500-G	flexibel 495 mm, Grijs	20 stuks	€ 7,20
80.24553.00	SF-100-800-G	flexibel 800 mm, Grijs	10 stuks	€ 13,70
80.24543.00	SF-77-1000-G	flexibel 1033 mm, Grijs	20 stuks	€ 10,90
80.24873.00	SE-77-G	eindstuk, Grijs	20 stuks	€ 5,90
80.24883.00	SEN-100-G	eindstuk, Grijs	20 stuks	€ 10,00
80.23423.00	SP-77-G	plafond-/wandeindstuk, Grijs	20 stuks	€ 12,10
80.23433.00	SP-100-G	plafond-/wandeindstuk, Grijs	10 stuks	€ 12,30
80.24823.00	SWC-77-G	muurplaatje, Grijs	10 stuks	€ 4,00
80.24833.00	SWC-100-G	muurplaatje, Grijs	10 stuks	€ 5,80
80.24773.00	SDR-100-77-G	verloopstuk, Grijs	20 stuks	€ 15,70
80.23223.00	SCM-77-G	korte bocht 90°, Grijs	20 stuks	€ 8,10

# Gootsystemen

UITLOPEND

BRUIN

## INABA DENKO

### SLIMDUCT

Voor professioneel leidinggootsysteem, speciaal ontwikkeld om buiten toe te passen. UV-bestendig. Leverbaar in verschillende maten en met alle benodigde accessoires. Ook binnen toe te passen.

SD-77-B



ARTIKEL	TYPE	OMSCHRIJVING	VPE	BRUTOPRIJS
80.24024.00	SD-77-B	lengte 2 meter, Bruin	per 5 lengten	€ 100,00
80.24034.00	SD-100-B	lengte 2 meter, Bruin	per 5 lengten	€ 170,00



### ACCESSOIRES

ARTIKEL	TYPE	OMSCHRIJVING	VPE	BRUTOPRIJS
80.24124.00	SW-77-B	muur-hoekaansluitstuk, Bruin	10 stuks	€ 8,20
80.24134.00	SW-100-B	muur-hoekaansluitstuk, Bruin	10 stuks	€ 16,00
80.24224.00	SK-77-B	lange vlakke bocht 90°, Bruin	10 stuks	€ 7,30
80.24234.00	SK-100-B	lange vlakke bocht 90°, Bruin	10 stuks	€ 16,20
80.24974.00	SKS-77-B	verstelbare vlakke bocht 45-90°, Bruin	10 stuks	€ 14,90
80.23024.00	SKM-77-B	korte vlakke bocht 90°, Bruin	20 stuks	€ 8,20
80.24324.00	SC-77-B	lange bocht 90°, Bruin	10 stuks	€ 7,90
80.24334.00	SC-100-B	lange bocht 90°, Bruin	10 stuks	€ 15,00
80.25174.00	SN-77-B	gedraaide bocht 90°, Bruin	6 stuks	€ 15,00
80.23124.00	SKF-77-B	vlakke bocht 45°, Bruin	20 stuks	€ 8,20
80.23134.00	SKF-100-B	vlakke bocht 45°, Bruin	20 stuks	€ 19,70
80.23324.00	SCF-77-B	binnenbocht 45°, Bruin	20 stuks	€ 8,10
80.23334.00	SCF-100-B	binnenbocht 45°, Bruin	20 stuks	€ 15,10
80.24624.00	ST-77-B	T-stuk, Bruin	10 stuks	€ 25,60
80.24614.00	ST-100-B	T-stuk, Bruin	10 stuks	€ 36,40
80.24574.00	SIF-77-B	verbindingsstuk met 50 mm verhoging, Bruin	10 stuks	€ 14,30
80.24674.00	SIF-100-B	verbindingsstuk met 50 mm verhoging, Bruin	10 stuks	€ 26,10
80.24424.00	SJ-77-B	verbindingsstuk, Bruin	10 stuks	€ 2,90
80.24434.00	SJ-100-B	verbindingsstuk, Bruin	20 stuks	€ 5,90
80.24374.00	SFJ-77-B	verbindingsstuk, Bruin	20 stuks	€ 3,10
80.24384.00	SFJ-100-B	verbindingsstuk, Bruin	20 stuks	€ 6,90
80.24454.00	SJA-100-B	gatverbindingsstuk, Bruin	20 stuks	€ 15,10
80.24534.00	SF-77-500-B	flexibel 495 mm, Bruin	20 stuks	€ 7,20
80.24554.00	SF-100-800-B	flexibel 800 mm, Bruin	10 stuks	€ 13,70
80.24544.00	SF-77-1000-B	flexibel 1033 mm, Bruin	20 stuks	€ 10,90
80.24874.00	SE-77-B	eindstuk, Bruin	20 stuks	€ 5,90
80.24884.00	SEN-100-B	eindstuk, Bruin	20 stuks	€ 10,00
80.23424.00	SP-77-B	plafond-/wandeindstuk, Bruin	20 stuks	€ 10,00
80.23434.00	SP-100-B	plafond-/wandeindstuk, Bruin	10 stuks	€ 10,60
80.24824.00	SWC-77-B	muurplaatje, Bruin	10 stuks	€ 4,00
80.24834.00	SWC-100-B	muurplaatje, Bruin	10 stuks	€ 5,80
80.24774.00	SDR-100-77-B	verloopstuk, Bruin	20 stuks	€ 15,70
80.23224.00	SCM-77-B	korte bocht 90°, Bruin	20 stuks	€ 8,10

# Gootsystemen



## INABA DENKO



SD-77-W

### SLIMDUCT

Voor professioneel leidinggootsysteem, speciaal ontwikkeld om buiten toe te passen. UV-bestendig. Leverbaar in verschillende maten en met alle benodigde accessoires. Ook binnen toe te passen.

ARTIKEL	TYPE	OMSCHRIJVING	VPE	BRUTOPRIJS
80.24020.00	SD-77-W	lengte 2 meter, Wit	per 5 lengten	€ 100,00
80.24030.00	SD-100-W	lengte 2 meter, Wit	per 5 lengten	€ 142,50



### ACCESSOIRES

ARTIKEL	TYPE	OMSCHRIJVING	VPE	BRUTOPRIJS
80.24120.00	SW-77-W	muur-hoekaansluitstuk, Wit	10 stuks	€ 8,20
80.24130.00	SW-100-W	muur-hoekaansluitstuk, Wit	10 stuks	€ 16,00
80.24220.00	SK-77-W	lange vlakke bocht 90°, Wit	10 stuks	€ 5,70
80.24230.00	SK-100-W	lange vlakke bocht 90°, Wit	10 stuks	€ 14,00
80.23020.00	SKM-77-W	korte vlakke bocht 90°, Wit	20 stuks	€ 8,20
80.24320.00	SC-77-W	lange bocht 90°, Wit	10 stuks	€ 7,90
80.24330.00	SC-100-W	lange bocht 90°, Wit	10 stuks	€ 15,00
80.23220.00	SCM-77-W	korte bocht 90°, Wit	20 stuks	€ 8,10
80.25180.00	SN-100-W	gedraaide bocht 90°, Wit	6 stuks	€ 36,60
80.23120.00	SKF-77-W	vlakke bocht 45°, Wit	20 stuks	€ 8,20
80.23130.00	SKF-100-W	vlakke bocht 45°, Wit	20 stuks	€ 19,70
80.24980.00	SKS-100-W	verstelbare vlakke bocht linksom 45-90°, Wit	10 stuks	€ 26,50
80.24970.00	SKS-77-W	verstelbare vlakke bocht linksom 45-90°, Wit	10 stuks	€ 14,90
80.23320.00	SCF-77-W	binnenbocht 45°, Wit	20 stuks	€ 8,10
80.23330.00	SCF-100-W	binnenbocht 45°, Wit	20 stuks	€ 15,10
80.23970.00	SCS-77-W	verstelbare bocht linksom 45-90°, Wit	10 stuks	€ 14,90
80.23980.00	SCS-100-W	verstelbare bocht linksom 45-90°, Wit	10 stuks	€ 26,50
80.25181.00	SNA-100-W	gedraaide bocht rechtsom 90°, Wit	5 stuks	€ 32,00
80.25182.00	SNB-100-W	gedraaide bocht linksom 90°, Wit	5 stuks	€ 32,00
80.24620.00	ST-77-W	T-stuk, Wit	10 stuks	€ 25,60
80.24610.00	ST-100-W	T-stuk, Wit	10 stuks	€ 36,40
80.24570.00	SIF-77-W	verbindingsstuk met 50 mm verhoging, Wit	10 stuks	€ 14,30
80.24670.00	SIF-100-W	verbindingsstuk met 50 mm verhoging, Wit	10 stuks	€ 26,10
80.24420.00	SJ-77-W	verbindingsstuk, Wit	10 stuks	€ 2,10
80.24430.00	SJ-100-W	verbindingsstuk, Wit	10 stuks	€ 5,90
80.24380.00	SFJ-100-W	verbindingsstuk, Wit	20 stuks	€ 6,90
80.24450.00	SJA-100-W	gatverbindingsstuk, Wit	20 stuks	€ 15,10
80.24530.00	SF-77-500-W	flexibel 495 mm, Wit	20 stuks	€ 7,20
80.24540.00	SF-77-1000-W	flexibel 1033 mm, Wit	20 stuks	€ 10,90
80.24550.00	SF-100-800-W	flexibel 1033 mm, Wit	20 stuks	€ 13,70
80.24870.00	SE-77-W	eindstuk, Wit	20 stuks	€ 4,40
80.24880.00	SEN-100-W	eindstuk, Wit	10 stuks	€ 7,40
80.23420.00	SP-77-W	plafond-/wandeindstuk, Wit	20 stuks	€ 12,10
80.23430.00	SP-100-W	plafond-/wandeindstuk, Wit	20 stuks	€ 12,30
80.24820.00	SWC-77-W	muurplaatje, Wit	10 stuks	€ 4,00
80.24830.00	SWC-100-W	muurplaatje, Wit	10 stuks	€ 5,80
80.24770.00	SDR-100-77-W	verloopstuk, Wit	20 stuks	€ 15,70
80.24370.00	SFJ-77-W	verbindingsstuk, Wit	20 stuks	€ 3,10

# Gootsystemen



## INABA DENKO

### SLIMDUCT

Voor professioneel leidinggootsysteem, speciaal ontwikkeld om buiten toe te passen. UV-bestendig. Leverbaar in verschillende maten en met alle benodigde accessoires. Ook binnen toe te passen.



SD

ARTIKEL	TYPE	OMSCHRIJVING	VPE	BRUTOPRIJS
80.24012.00	SD-66-I	lengte 2 meter, Ivoor	per 5 lengten	€ 85,00
80.24022.00	SD-77-I	lengte 2 meter, Ivoor	per 5 lengten	€ 85,00
80.24032.00	SD-100-I	lengte 2 meter, Ivoor	per 5 lengten	€ 135,00
80.24042.00	SD-140-I	lengte 2 meter, Ivoor	per 5 lengten	€ 280,00

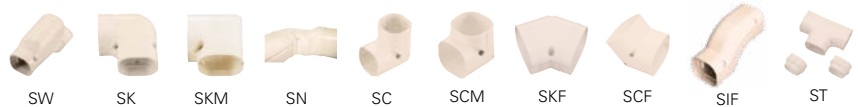

### ACCESSOIRES

ARTIKEL	TYPE	OMSCHRIJVING	VPE	BRUTOPRIJS
80.24112.00	SW-66-I	muur-hoekaansluitstuk, Ivoor	10 stuks	€ 6,40
80.24122.00	SW-77-I	muur-hoekaansluitstuk, Ivoor	10 stuks	€ 7,50
80.24132.00	SW-100-I	muur-hoekaansluitstuk, Ivoor	10 stuks	€ 14,70
80.24142.00	SW-140-I	muur-hoekaansluitstuk, Ivoor	5 stuks	€ 24,70
80.24212.00	SK-66-I	lange vlakke bocht 90°, Ivoor	10 stuks	€ 6,40
80.24222.00	SK-77-I	lange vlakke bocht 90°, Ivoor	10 stuks	€ 6,60
80.24232.00	SK-100-I	lange vlakke bocht 90°, Ivoor	10 stuks	€ 14,70
80.24242.00	SK-140-I	lange vlakke bocht 90°, Ivoor	5 stuks	€ 22,30
80.23012.00	SKM-66-I	korte vlakke bocht 90°, Ivoor	20 stuks	€ 7,30
80.23022.00	SKM-77-I	korte vlakke bocht 90°, Ivoor	20 stuks	€ 7,60
80.24972.00	SKS-77-I	verstelbare vlakke bocht 45-90°, Ivoor	10 stuks	€ 14,90
80.24982.00	SKS-100-I	verstelbare vlakke bocht 45-90°, Ivoor	10 stuks	€ 26,50
80.25172.00	SN-77-I	gedraaide bocht 90°, Ivoor	5 stuks	€ 15,00
80.24312.00	SC-66-I	lange bocht 90°, Ivoor	10 stuks	€ 6,40
80.24322.00	SC-77-I	lange bocht 90°, Ivoor	10 stuks	€ 7,20
80.24332.00	SC-100-I	lange bocht 90°, Ivoor	10 stuks	€ 13,80
80.24342.00	SC-140-I	lange bocht 90°, Ivoor	5 stuks	€ 22,40
80.23212.00	SCM-66-I	korte bocht 90°, Ivoor	20 stuks	€ 7,00
80.23222.00	SCM-77-I	korte bocht 90°, Ivoor	20 stuks	€ 7,60
80.24572.00	SIF-77-I	verbindingsstuk met 50 mm verhoging, Ivoor	10 stuks	€ 14,30
80.24672.00	SIF-100-I	verbindingsstuk met 50 mm verhoging, Ivoor	10 stuks	€ 26,10
80.23112.00	SKF-66-I	vlakke bocht 45°, Ivoor	20 stuks	€ 7,30
80.23122.00	SKF-77-I	vlakke bocht 45°, Ivoor	20 stuks	€ 7,90
80.23132.00	SKF-100-I	vlakke bocht 45°, Ivoor	10 stuks	€ 19,70
80.23142.00	SKF-140-I	vlakke bocht 45°, Ivoor	5 stuks	€ 23,70
80.25184.00	SNB-100-I	gedraaide bocht rechtsom 90°, Ivoor	5 stuks	€ 32,00
80.25183.00	SNA-100-I	gedraaide bocht rechtsom 90°, Ivoor	5 stuks	€ 32,00
80.23312.00	SCF-66-I	binnenbocht 45°, Ivoor	20 stuks	€ 7,90
80.23322.00	SCF-77-I	binnenbocht 45°, Ivoor	20 stuks	€ 8,10
80.23332.00	SCF-100-I	binnenbocht 45°, Ivoor	10 stuks	€ 14,70
80.23342.00	SCF-140-I	binnenbocht 45°, Ivoor	5 stuks	€ 19,60
80.23972.00	SCS-77-I	verstelbare bocht 45-90°, Ivoor	10 stuks	€ 14,90
80.23982.00	SCS-100-I	verstelbare bocht 45-90°, Ivoor	10 stuks	€ 26,50
80.24622.00	ST-77-I	T-stuk, Ivoor	10 stuks	€ 24,40
80.24612.00	ST-100-I	T-stuk, Ivoor	10 stuks	€ 34,60
80.24632.00	ST-140-I	T-stuk, Ivoor	5 stuks	€ 39,90



# Gootsystemen



## INABA DENKO

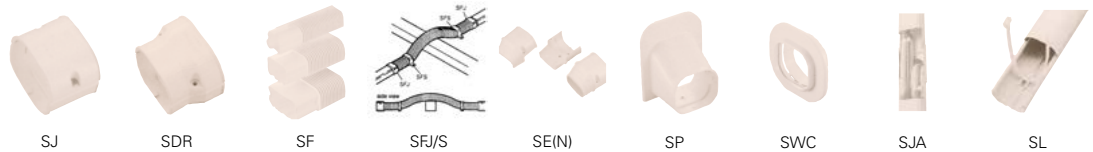

### ACCESSOIRES

ARTIKEL	TYPE	OMSCHRIJVING	VPE	BRUTOPRIJS
80.24412.00	SJ-66-I	verbindingsstuk	10 stuks	€ 2,00
80.24422.00	SJ-77-I	verbindingsstuk	10 stuks	€ 2,40
80.24432.00	SJ-100-I	verbindingsstuk	20 stuks	€ 5,30
80.24442.00	SJ-140-I	verbindingsstuk	10 stuks	€ 9,60
80.24772.00	SDR-100-77-I	verloopstuk	20 stuks	€ 15,70
80.24782.00	SDR-140-100-I	verloopstuk	20 stuks	€ 21,40
80.24512.00	SF-66-500-I	flexibel 495 mm	20 stuks	€ 5,70
80.24522.00	SF-66-1000-I	flexibel 1033 mm	20 stuks	€ 9,20
80.24532.00	SF-77-500-I	flexibel 495 mm	20 stuks	€ 7,20
80.24542.00	SF-77-1000-I	flexibel 1033 mm	20 stuks	€ 10,90
80.24552.00	SF-100-800-I	flexibel 800 mm	10 stuks	€ 13,70
80.24562.00	SF-140-800-I	flexibel 800 mm	5 stuks	€ 19,00
80.24602.00	SF-77-2000-I	flexibel 2000 mm	10 stuks	€ 29,20
80.24372.00	SFJ-77-I	verbindingsstuk	20 stuks	€ 2,80
80.24382.00	SFJ-100-I	verbindingsstuk	20 stuks	€ 6,90
80.26120.00	SFS-77-I	montagebeugel	10 stuks	€ 7,20
80.24862.00	SEN-66-I	eindstuk	10 stuks	€ 4,00
80.24872.00	SE-77-I	eindstuk	10 stuks	€ 5,40
80.24882.00	SEN-100-I	eindstuk	20 stuks	€ 8,90
80.24892.00	SEN-140-I	eindstuk	10 stuks	€ 17,00
80.23412.00	SP-66-I	plafond-/wandeindstuk	20 stuks	€ 16,00
80.23422.00	SP-77-I	plafond-/wandeindstuk	20 stuks	€ 10,00
80.23432.00	SP-100-I	plafond-/wandeindstuk	10 stuks	€ 10,60
80.23442.00	SP-140-I	plafond-/wandeindstuk	5 stuks	€ 15,60
80.24812.00	SWC-66-I	muurplaatje	10 stuks	€ 3,30
80.24822.00	SWC-77-I	muurplaatje	10 stuks	€ 4,00
80.24832.00	SWC-100-I	muurplaatje	10 stuks	€ 5,80
80.24842.00	SWC-140-I	muurplaatje	2 stuks	€ 11,80
80.24452.00	SJA-100-I	gatverbindingsstuk	1 stuk	€ 14,20
80.24720.00	SL-300-I	bevestigingszadeltje (per 10 stuks)	50 stuks	€ 9,00



VD-2200

### GEREEDSCHAP VOOR GOOTSYSTEMEN

ARTIKEL	TYPE	OMSCHRIJVING	VPE	BRUTOPRIJS
80.99021.00	VD-2200	gootafkortschaar	1 stuk	€ 140,00
80.99021.05	VD-021	reservemes voor gootafkortschaar	1 stuk	€ 40,00

# Condenswater afvoersystemen



RDP

## KUNSTSTOF AFVOERSYSTEEM

Snelle montage zonder lijm door toepassing van O-ringen in de verbindingstukken.  
Kleur wit, wanddikte 1,25 mm. Lengte van 2 meter.

ARTIKEL	TYPE	OMSCHRIJVING	VPE	BRUTOPRIJS
64.61100.00	RDP20 VPE	20 mm	per 10 x 2 m (bundel)	€ 37,00
64.62100.00	RDP25 VPE	25 mm	per 10 x 2 m (bundel)	€ 49,00
64.63100.00	RDP32 VPE	32 mm	per 10 x 2 m (bundel)	€ 80,00



RDP-XT



RCP-C90



RDP-C45



RDP-RD



RDP-T



RDP-CLIP

## ACCESSOIRES KUNSTSTOF AFVOERSYSTEEM

ARTIKEL	TYPE	OMSCHRIJVING	VPE	BRUTOPRIJS
64.61300.00	RDP20XT	sok 20 mm met O-ringen	20 stuks	€ 2,40
64.62300.00	RDP25XT	sok 25 mm met O-ringen	20 stuks	€ 2,70
64.63300.00	RDP32XT	sok 32 mm met O-ringen	20 stuks	€ 3,30
64.61200.00	RDP20C90	bocht 90° 20 mm met O-ringen	20 stuks	€ 3,00
64.62200.00	RDP25C90	bocht 90° 25 mm met O-ringen	20 stuks	€ 3,30
64.63200.00	RDP32C90	bocht 90° 32 mm met O-ringen	20 stuks	€ 4,10
64.61500.00	RDP20C45	bocht 45° 20 mm met O-ringen	20 stuks	€ 3,00
64.62500.00	RDP25C45	bocht 45° 25 mm met O-ringen	20 stuks	€ 3,30
64.63500.00	RDP32C45	bocht 45° 32 mm met O-ringen	20 stuks	€ 4,10
64.67433.00	RDP25-20RD	verloopsok 25/20 mm met O-ringen	20 stuks	€ 2,10
64.68433.00	RDP32-25RD	verloopsok 32/25 mm met O-ringen	20 stuks	€ 3,30
64.61400.00	RDP20T	T-stuk 20 mm met O-ringen	20 stuks	€ 3,50
64.62400.00	RDP25T	T-stuk 25 mm met O-ringen	20 stuks	€ 3,90
64.63400.00	RDP32T	T-stuk 32 mm met O-ringen	20 stuks	€ 4,80
64.66651.00	RDP20CLIP	clip voor RDP20	20 stuks	€ 0,60
64.66652.00	RDP25CLIP	clip voor RDP25	20 stuks	€ 0,70
64.66653.00	RDP32CLIP	clip voor RDP32	20 stuks	€ 0,80



DSH-UP20E25S-07

## GEÏSOLEERDE AFVOERSLANG MET KOPPELSTUK

ARTIKEL	TYPE	OMSCHRIJVING	VPE	BRUTOPRIJS
80.68150.00	DSH-UP20E25S-07	aansluitmaat verloop 26 > 32 mm, lengte 700 mm	1 stuk	€ 43,90
80.68160.00	DSH-UP25E25S-07	aansluitmaat 32 mm, lengte 700 mm	1 stuk	€ 43,90

# Condenswater afvoersystemen



## DRAIN HOSE

Flexibele condenswaterafvoerleiding op rol van 50 meter, verpakt in een doos. Elke meter is voorzien van een aansluitstuk Ø 16 of Ø 18 mm naar keuze. De drainhose DH-16 is nu ook verkrijgbaar met een gladde binnenkant (DPS-16 glad), zodat vuil minder makkelijk kan ophopen. Tevens is deze drainhose UV-bestendig.

ARTIKEL	TYPE	OMSCHRIJVING	VPE	BRUTOPRIJS
80.68052.00	DH-14	Ø 14 mm, Rol 50 m	8 rollen / doos	€ 43,90
80.68042.00	DHQ-16	Ø 16 mm, Rol 50 m	6 rollen / doos	€ 54,00
80.68042.05	DPS-16 glad	drainhose 16 mm UV-bestendig glad, Rol 30 m	1 stuk	€ 39,90
80.68142.00	DS-14-I	beugel voor DH-14	10 stuks	€ 0,80
80.68152.00	DS-16-I	beugel voor DH-16	10 stuks	€ 1,20
80.68130.00	DY-1416	Y-stuk voor DH-14 / DH-16	10 stuks	€ 5,80
80.68130.05	CCSY	Y-stuk voor DPS-16 glad	20 stuks	€ 5,95

NIEUW!

## GELUIDSPREVENTIE EN INSECTENWERENDE VAL



DHB-1416

ARTIKEL	TYPE	OMSCHRIJVING	VPE	BRUTOPRIJS
80.68140.00	DHB-1416	Geluidspreventie & insectenwerende val voor condensslang DHQ-16	1 stuk	€ 7,30

## PVC AANSLUITSLANGEN, ROL 100 M



SLA

ARTIKEL	TYPE	OMSCHRIJVING	VPE	PER ROL
87.25004.00	SLA 4	PVC aansluitslang 4 x 7 mm, rol 100 m	1 rol	€ 101,00
87.25006.00	SLA 6	PVC aansluitslang 6 x 9 mm, rol 100 m	1 rol	€ 104,00
87.25010.00	SLA 10	PVC aansluitslang 10 x 14 mm, rol 50 m	1 rol	€ 100,00
87.25010.10	SLA 10S	PVC aansluitslang 10 x 16 mm, rol 50 m	1 rol	€ 160,00

## PVC AANSLUITSLANGEN, ROL 50 M

ARTIKEL	TYPE	OMSCHRIJVING	VPE	PER ROL
87.25006.50	ADPT 95	PVC aansluitslang 6 x 9 mm, rol 50 m	1 rol	€ 35,70



FP2628-NRV6

CON-3

FP2632-CON-4

CCSR

ACC00919

## TERUGSLAGKLEPPEN

ARTIKEL	TYPE	OMSCHRIJVING	VPE	BRUTOPRIJS
87.25106.00	FP2628-NRV6	terugslagklep 6 mm (zakje 5 stuks)	5 stuks	€ 27,00
87.25110.00	FP2630-NRV10	terugslagklep 10 mm (zakje 5 stuks)	5 stuks	€ 34,00
87.25204.00	FP2632-CON-4	verloopconnectie 6/10/12/16 PVC (zakje 5 stuks)	5 stuks	€ 13,50
87.25220.00	CCSR20	verloopconnectie rubber Blauw 20 mm, PVC 16/18/20mm	20 stuks	€ 3,70
87.25225.00	CCSR25	verloopconnectie rubber Groen 25 mm, PVC 16/18/20mm	20 stuks	€ 3,70
87.25232.00	CCSR32	verloopconnectie rubber Grijs 32 mm, PVC 16/18/20/27mm	20 stuks	€ 4,10
87.25206.01	ACC00919	zelfafdichtende aansluiting 6 mm slang op hoofdafvoerleiding (zakje 5 stuks)	1 stuk	€ 24,00

## Elektra



AX



SA



ABB

## WERKSCHAKELAAR

ARTIKEL	TYPE	OMSCHRIJVING	VPE	BRUTOPRIJS
59.00320.03	AX6101/2	Aspen Xtra werkschakelaar 20A/3P (incl. wartels)	12 stuks	€ 36,00
59.00332.03	AX6102/2	Aspen Xtra werkschakelaar 32A/3P (incl. wartels)	12 stuks	€ 36,00
59.00420.04	AX6001/2	Aspen Xtra werkschakelaar 20A/4P (incl. wartels)	12 stuks	€ 36,00
59.00425.14	AX6005/2	Aspen Xtra werkschakelaar 25A/4P (incl. wartels)	12 stuks	€ 36,00
59.00432.04	AX6002/2	Aspen Xtra werkschakelaar 32A/4P (incl. wartels)	12 stuks	€ 36,00
59.00440.04	AX6003/2	Aspen Xtra werkschakelaar 40A/4P (incl. wartels)	12 stuks	€ 44,00
59.00463.04	AX6004/2	Aspen Xtra werkschakelaar 63A/4P (incl. wartels)	12 stuks	€ 44,00

ARTIKEL	TYPE	OMSCHRIJVING	VPE	BRUTOPRIJS
59.00316.03	ESWPX-316	werkschakelaar 16A/3P (IP65)	8 stuks	€ 35,10
59.00416.01	ESWPX-416	werkschakelaar 16A/4P (IP65)	8 stuks	€ 39,40
59.00416.03	SA-316	werkschakelaar 16A/3P	10 stuks	€ 35,10
59.00425.04	SA-425	werkschakelaar 25A/4P	10 stuks	€ 48,80
59.00440.03	SA-440	werkschakelaar 40A/4P	10 stuks	€ 120,80

ARTIKEL	TYPE	OMSCHRIJVING	VPE	BRUTOPRIJS
59.65214.48	ABB 3P/16A	werkschakelaar 3P/16A	1 stuk	€ 31,50
59.41987.43	ABB 3P/25A	werkschakelaar 3P/25A	1 stuk	€ 32,80
59.41987.50	ABB 4P/25A	werkschakelaar 4P/25A	1 stuk	€ 41,00

## STUURSTROOMKABEL (Dca-S2, d0, a3)

ARTIKEL	TYPE	OMSCHRIJVING	VPE	BRUTOPRIJS
59.32075.00	OZ	YSLYu 2 x 0,75 mm <sup>2</sup>	100 meter	€ 82,00
59.34100.00	JZ	YSLYu 4 x 1,0 mm <sup>2</sup>	100 meter	€ 190,00
59.34150.00	JZ	YSLYu 4 x 1,5 mm <sup>2</sup>	100 meter	€ 243,00
59.35150.00	JZ	YSLYu 5 x 1,5 mm <sup>2</sup>	100 meter	€ 309,00

## SIGNAALKABEL AFGESCHERMD (Dca-S2, d0, a3)

ARTIKEL	TYPE	OMSCHRIJVING	VPE	BRUTOPRIJS
59.22075.00	OZ	YSLCYu 2 x 0,75 mm <sup>2</sup>	100 meter	€ 170,00
59.22151.00	OZ	YSLCYu 2 x 1,5 mm <sup>2</sup>	100 meter	€ 234,00

## Elektra



Dynamic



Dynamic



Aansluitsnoer H05VV-F



Wartel

## VOEDINGSKABEL (Dca-S2, d2, a3)

ARTIKEL	TYPE	OMSCHRIJVING	VPE	BRUTOPRIJS
59.13150.50	Dynamic	YMvKmb 3 x 1,5 mm <sup>2</sup>	50 meter	€ 124,00
59.14150.50	Dynamic	YMvKmb 4 x 1,5 mm <sup>2</sup>	50 meter	€ 148,00
59.13250.50	Dynamic	YMvKmb 3 x 2,5 mm <sup>2</sup>	50 meter	€ 160,00
59.13251.00	Dynamic	YMvKmb 3 x 2,5 mm <sup>2</sup>	100 meter	€ 319,00
59.15250.50	Dynamic	YMvKmb 5 x 2,5 mm <sup>2</sup>	50 meter	€ 262,00

## AANSLUITSNOER

ARTIKEL	TYPE	OMSCHRIJVING	VPE	BRUTOPRIJS
59.43150.00	H05VV-F	Aansluitsnoer	1 rol	€ 186,00

## KABELWARTEL

ARTIKEL	TYPE	OMSCHRIJVING	VPE	BRUTOPRIJS
59.00020.15	M20 x 1,5	kabelwartel pakbus M20 x 1,5	20 stuks	€ 1,95
59.00025.15	M25 x 1,5	kabelwartel pakbus M25 x 1,5	20 stuks	€ 1,95
59.00032.15	M32 x 1,5	kabelwartel pakbus M32 x 1,5	20 stuks	€ 3,45

## LASDOOS / AANSLUITKLEM

ARTIKEL	TYPE	OMSCHRIJVING	VPE	BRUTOPRIJS
59.00085.01	K85KK	lasdoos (IP55) incl. 3 wartels (IP67)	5 stuks	€ 6,60
59.00086.01	SDK Flex	5 aansluitklem 0,2~2,5 mm <sup>2</sup>	50 stuks	€ 1,00

## HAakse STEKKER

ARTIKEL	TYPE	OMSCHRIJVING	VPE	BRUTOPRIJS
59.41010.03	Haakse Stekker	2-polig met aansluitsnoer (3 x 1,0 mm <sup>2</sup> ) wit, 2 m	1 stuk	€ 8,80

# Condenswaterpompen



## BlueDiamond® condensate removal pumps



Micro

### MICRO BLUE

De nieuwe Blue Diamond condenspomp met reservoir, 17 dB(A) en 3 jaar fabrieksgarantie

ARTIKEL	TYPE	OMSCHRIJVING	CAPACITEIT L/U	OPVOERHOOGTE/m	BRUTOPRIJS
87.10006.00	X86-001	BlueDiamond condenspomp incl. reservoir	5	5	€ 154,00
87.10007.01	X85-508	BlueDiamond condenspomp incl. witte goot en reservoir	5	5	€ 193,00

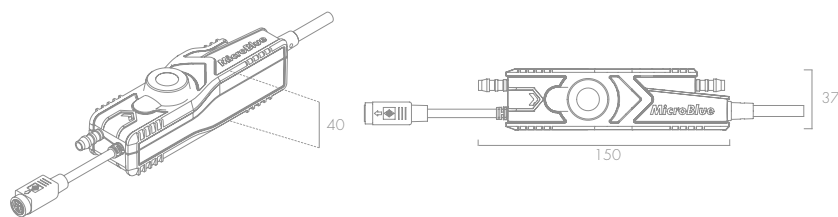

Micro

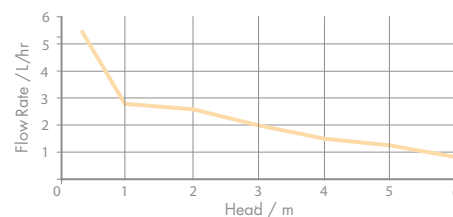

### MINI BLUE



Mini

Mini Blue R Reservoir

ARTIKEL	TYPE	OMSCHRIJVING	CAPACITEIT L/U	OPVOERHOOGTE/m	BRUTOPRIJS
87.10008.00	X87-500	BlueDiamond condenspomp d.m.v. koelcontact 230V	8	8	€ 153,00
87.10009.00	X87-504	BlueDiamond condenspomp d.m.v. 2 temp. sensoren	8	8	€ 164,00
87.10009.02	X87-509	Mini Blue R Reservoir	8	8	€ 201,00

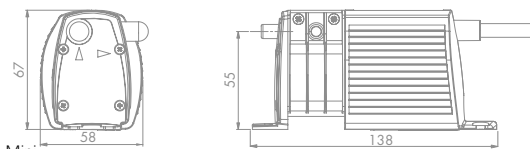

Mini

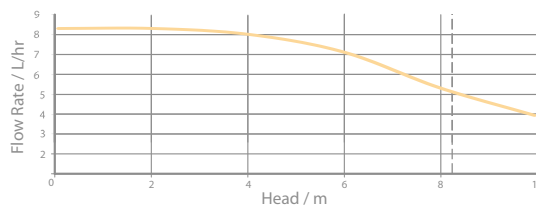

### MAXI BLUE



Maxi

ARTIKEL	TYPE	OMSCHRIJVING	CAPACITEIT L/U	OPVOERHOOGTE/m	BRUTOPRIJS
87.10010.00	X87-701	BlueDiamond condenspomp incl. reservoir	14	8	€ 215,00

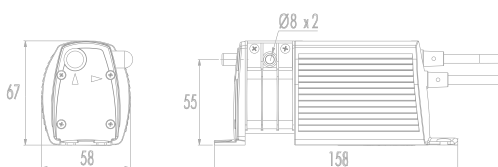

Maxi

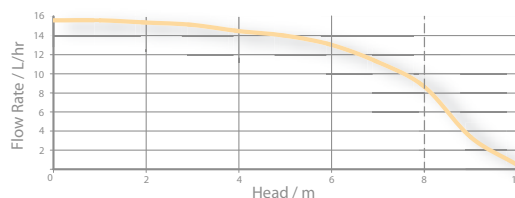

# Condenswaterpompen

**3 jaar  
garantie**

**BlueDiamond®**  
condensate removal pumps



Mega

## MEGA BLUE

ARTIKEL	TYPE	OMSCHRIJVING	CAPACITEIT L/U	OPVOERHOOGTE/m	BRUTOPRIJS
87.10011.00	X87-813	BlueDiamond condenspomp incl. reservoir	50	20	€ 311,00

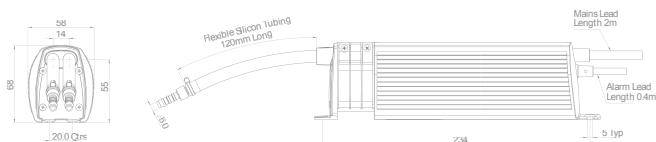

Mega

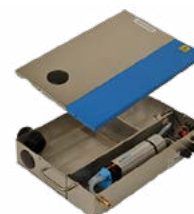
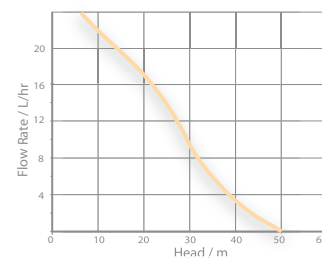

Artik Blue

## ARCTIK BLUE

ARTIKEL	TYPE	OMSCHRIJVING	CAPACITEIT L/U	OPVOERHOOGTE/m	BRUTOPRIJS
87.10012.00	AX87-837	Condenspomp voor montage onder b.v. koel- en vriescellen	50	20	€ 575,00

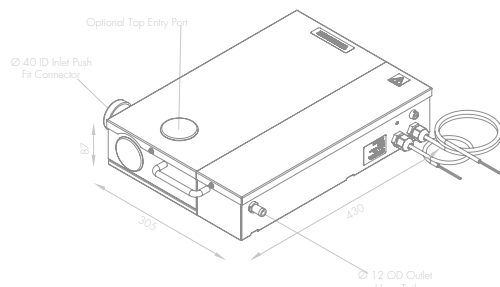

Artik Blue

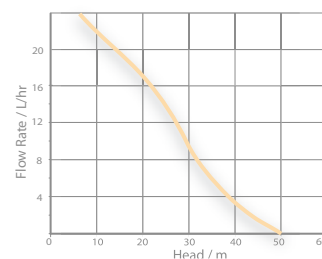

CR Plug

MultiTank

## ACCESSOIRES

ARTIKEL	TYPE	OMSCHRIJVING	BRUTOPRIJS
87.10006.01	T18-016 - BlueDiamond Fascia kit	BlueDiamond wandmodel onderbouw kit t.b.v. Micro Blue	€ 78,00
87.10010.03	F10-011 - BlueDiamond Rubber Feet	BlueDiamond rubberen voet t.b.v. Maxi & Mega Blue	€ 37,00
87.10008.01	P02-048 - BlueDiamond CR plug	BlueDiamond CR plug	€ 17,00
87.10010.01	C13-103 - BlueDiamond Cable	BlueDiamond verlengkabel (5m)	€ 50,00
87.10010.02	S12-002 - BlueDiamond Temp. Sensors	BlueDiamond temperatuursensoren	€ 80,00
87.10013.00	C21-014 - MultiTank	BlueDiamond MultiTank excl. pomp	€ 103,00



# Condenswaterpompen



silent<sup>+</sup>  
RANGE



Mini orange

Mini aqua

## MINI POMP - MINI ORANGE / AQUA

ARTIKEL	OMSCHRIJVING	CAPACITEIT L/U	OPVOERHOOGTE/m	BRUTOPRIJS
86.50180.00	Mini Orange Pomp, 21dB(A) met vlotter	12	10	€ 148,00
86.50170.00	Mini Aqua Pomp, 21dB(A) met vlotter	12	10	€ 148,00

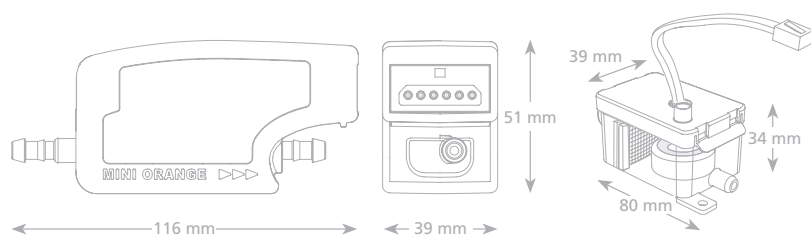

Mini orange

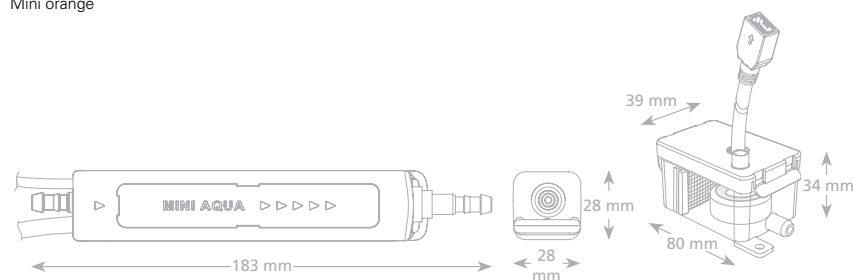
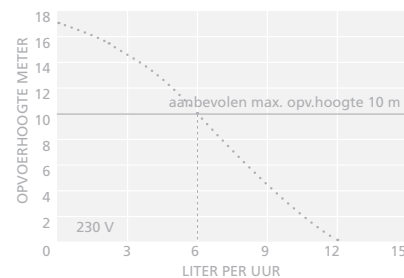

Mini aqua

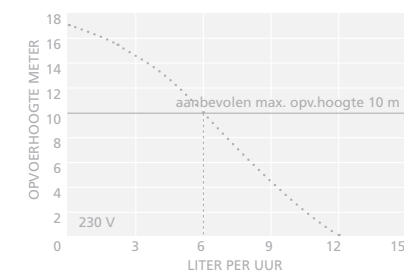

## MINI POMP - MINI ORANGE SILENT<sup>+</sup> / AQUA SILENT<sup>+</sup>

ARTIKEL	OMSCHRIJVING	CAPACITEIT L/U	OPVOERHOOGTE/m	BRUTOPRIJS
86.50180.50	Mini Orange Silent <sup>+</sup> , 19dB(A) met vlotter	12	10	€ 167,00
86.50170.50	Mini Aqua Silent <sup>+</sup> , 19dB(A) met vlotter	12	10	€ 167,00

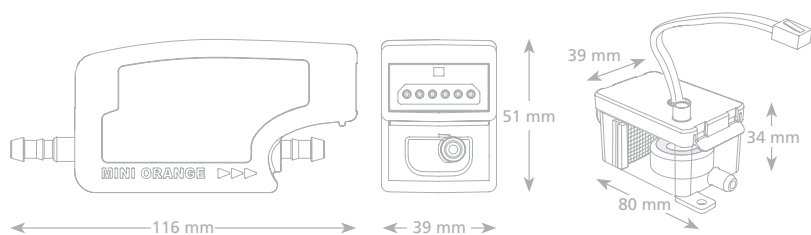

Mini orange Silent<sup>+</sup>

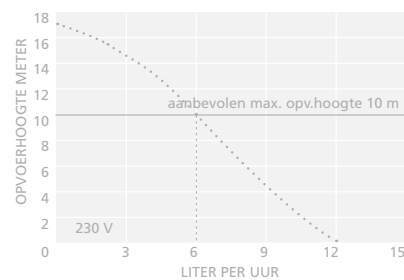

# Condenswaterpompen



silent<sup>+</sup>  
RANGE



Mini white

## MINI POMP - SILENT<sup>+</sup> MINI WHITE

ARTIKEL	OMSCHRIJVING	CAPACITEIT L/U	OPVOERHOOGTE/m	BRUTOPRIJS
86.03450.00	Silent <sup>+</sup> Mini White	45	10	€ 160,00

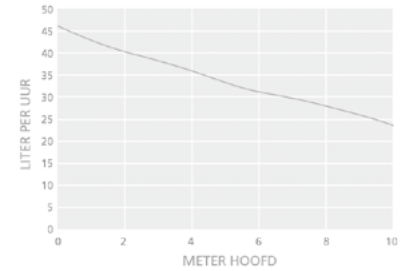
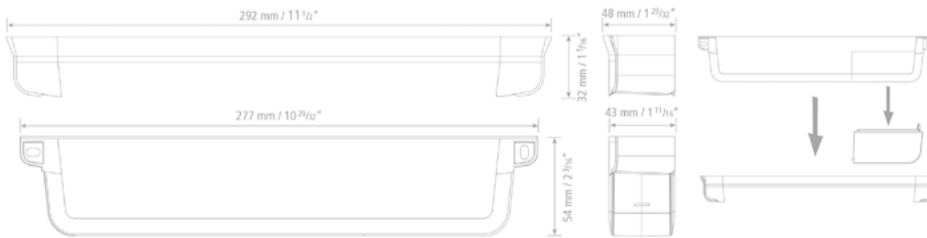

Mini white



Mini Lime

## MINI LIME POMP SILENT<sup>+</sup>

ARTIKEL	OMSCHRIJVING	CAPACITEIT L/U	OPVOERHOOGTE/m	BRUTOPRIJS
86.03312.05	Mini Lime Silent <sup>+</sup> Pomp met Slimline goot ivoor, 20dB(A)	12	10	€ 191,00
86.03319.05	Mini Lime Silent <sup>+</sup> Pomp met Slimline goot wit, 20dB(A)	12	10	€ 191,00
86.50181.55	Mini Lime Silent <sup>+</sup> Pomp met Inaba SD-77 goot ivoor, 20dB(A)	12	10	€ 191,00
86.03320.05	Mini Lime Silent <sup>+</sup> Pomp met BBJ goot wit, 20dB(A)	12	10	€ 191,00
86.03321.05	Mini Lime Silent <sup>+</sup> Pomp met Inaba goot wit, 20dB(A)	12	10	€ 191,00
86.03322.05	Mini Lime Silent <sup>+</sup> Pomp zonder goot, 20dB(A)	12	10	€ 180,00

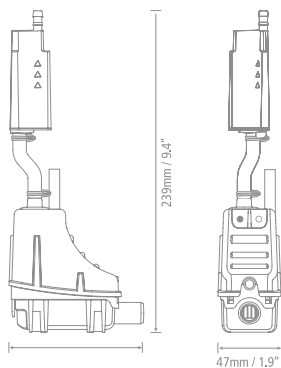

Mini lime Silent<sup>+</sup>

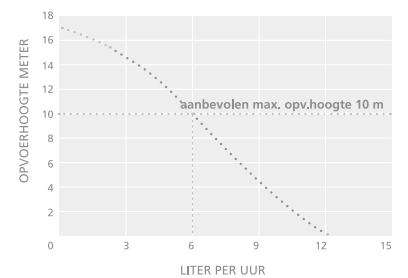

# Condenswaterpompen



## MAXI ORANGE POMP

Ontworpen om te worden geïnstalleerd:

- Boven het verlaagde plafond waar mogelijk in kunststof gootsysteem.
- Achterwand airconditioningunits.
- Opvoerhoogte tot 15 meter.



Maxi Orange

ARTIKEL	OMSCHRIJVING	CAPACITEIT L/U	OPVOERHOOGTE/m	BRUTOPRIJS
86.50180.10	Maxi Orange Pomp met vlotter, 35dB(A)	35	15	€ 181,00

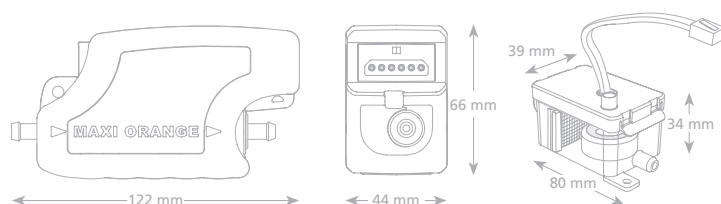

Maxi orange

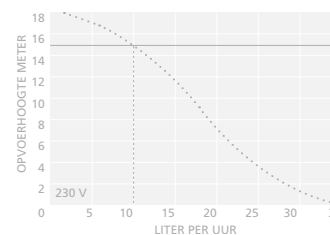

## MAXI LIME POMP

Leverbaar naar keuze in wit of zonder goot.

Opvoerhoogte tot 15 meter.



Maxi Lime

ARTIKEL	OMSCHRIJVING	CAPACITEIT L/U	OPVOERHOOGTE/m	BRUTOPRIJS
86.50182.00	Maxi Lime Pomp zonder goot met vlotter, 35dB(A)	35	15	€ 210,00
86.50182.04	Maxi Lime Pomp, Wit, 35dB(A)	35	15	€ 242,00

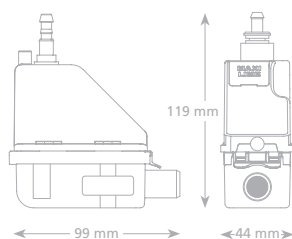

Maxi lime

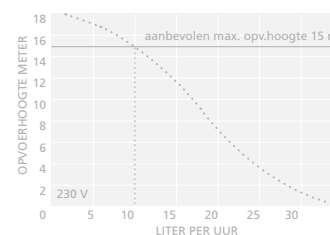

## ACCESSOIRE

ARTIKEL	OMSCHRIJVING	BRUTOPRIJS
86.10002.00	Reserveslang voor peristaltische pompen	€ 21,50

# Condenswaterpompen



## PERISTALTISCHE CONDENSATERPOMP MET TEMPERATUURENSENSOREN

- Configureerbare motorsnelheid
- Flexibele installatie met uitstekende lift
- Eenvoudig te installeren met gepatenteerde montagetechnologie
- Activeringsschakelaar temperatuursensor
- Laag bedrijfsgeluid



Peri Pro Air

NIEUW!

ARTIKEL	OMSCHRIJVING	CAPACITEIT L/U	OPVOERHOOGTE/m	BRUTOPRIJS
86.03390.00	FP3390 - Peri Pro Air 21dB(A) @1m	15	12	€ 295,00

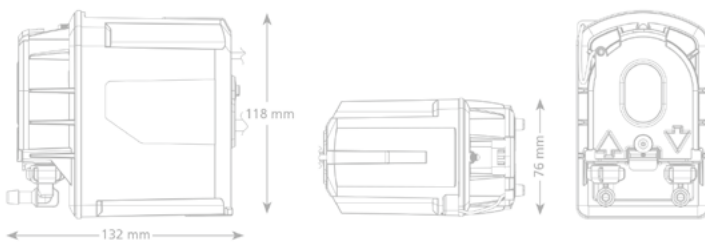

Peri Pro Air

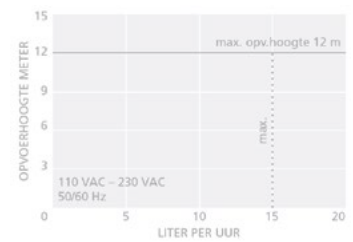

## PERISTALTISCHE CONDENSATERPOMP MET VLOTTER

- Slimme functies, inclusief vlotter
- Flexibele installatie met uitstekende lift
- Eenvoudig te installeren met gepatenteerde montagetechnologie
- Laag bedrijfsgeluid



Peri Pro+

NIEUW!

ARTIKEL	OMSCHRIJVING	CAPACITEIT L/U	OPVOERHOOGTE/m	BRUTOPRIJS
86.03391.00	FP3391 - Peri Pro+ 21dB(A) @1m	15	12	€ 281,00

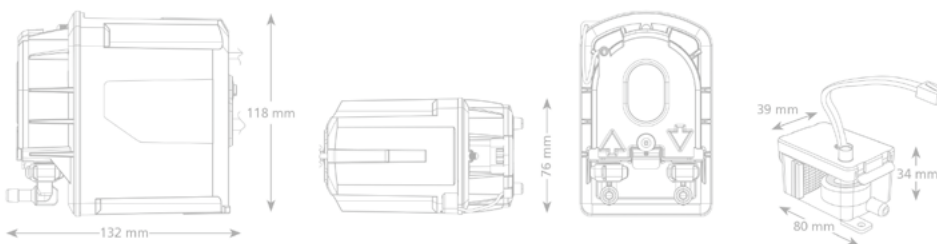

Peri Pro+

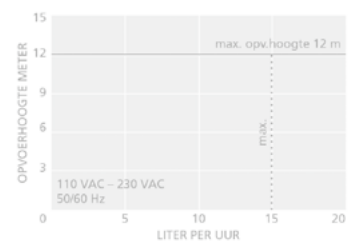

# Condenswaterpompen



Hi-Lift 1-2 L

## TANKPOMPEN - HI-LIFT

ARTIKEL	OMSCHRIJVING	CAPACITEIT L/U	OPVOERHOOGTE/m	BRUTOPRIJS
86.00021.00	Hi-Lift pomp, met 1 liter tank, 51dB(A)	11	12	€ 232,00
86.00022.00	Hi-Lift pomp, met 2 liter tank, 51dB(A)	11	12	€ 246,00

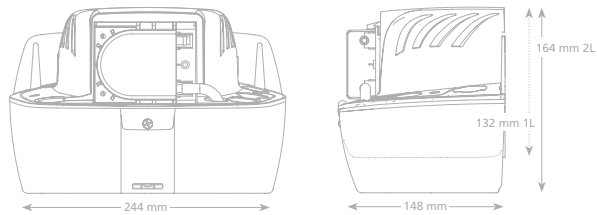

Hi-Lift 1-2 L

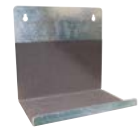
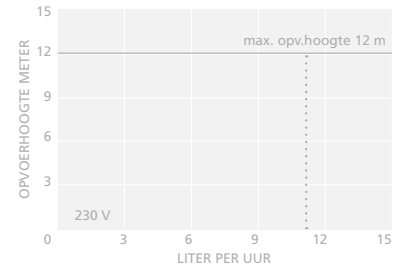

Steun

## ACCESSOIRE

ARTIKEL	OMSCHRIJVING	BRUTOPRIJS
86.10003.00	Bevestigingssteun voor Hi-Lift	€ 43,50

## TANKPOMPEN - MAX HI-FLOW

ARTIKEL	OMSCHRIJVING	CAPACITEIT L/U	OPVOERHOOGTE/m	BRUTOPRIJS
86.00013.00	Max Hi-Flow, 44dB(A)	550	5	€ 107,00



Max Hi-Flow

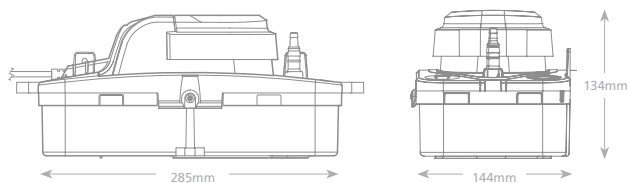

Max Hi-Flow

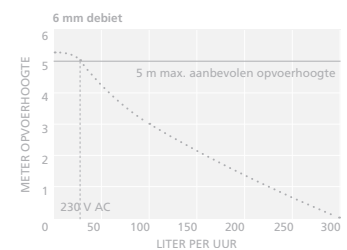
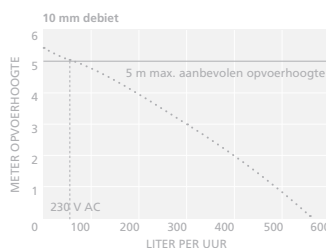

# Condenswaterpompen



Heavy Duty 6-10 L

## TANKPOMPEN - HEAVY DUTY

ARTIKEL	OMSCHRIJVING	CAPACITEIT L/U	OPVOERHOOGTE/m	BRUTOPRIJS
86.00030.00	Heavy Duty 6, met 4 liter tank, 60dB(A)	180 (max. flow 900 liter)	7	€ 279,00
86.00040.00	Heavy Duty 10, met 4 liter tank, 64dB(A)	100 (max. flow 1070 liter)	9	€ 415,00

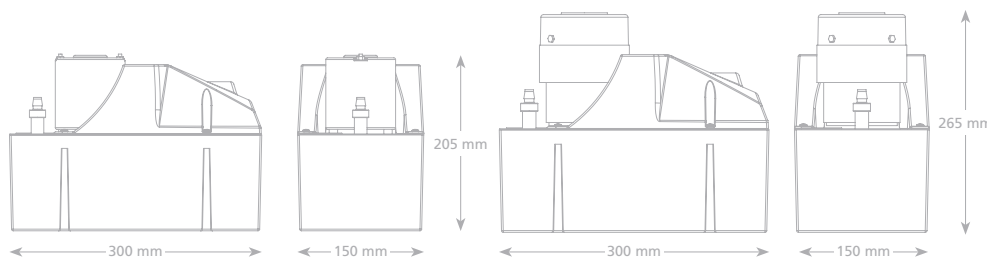

Heavy Duty 6

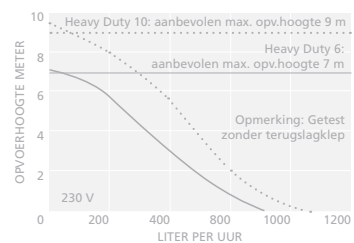

Economy

Heavy Duty

## TANKPOMPEN - ECONOMY / HEAVY DUTY

ARTIKEL	OMSCHRIJVING	CAPACITEIT L/U	OPVOERHOOGTE/m	BRUTOPRIJS
86.00060.00	Economy heet water tankpomp 4 liter, 60dB(A)	350 (max. flow 900 liter)	6	€ 622,00
86.00070.00	Heavy Duty heet water tankpomp 5 liter, 63dB(A)	10 (max. flow 1800 liter)	15	€ 1.338,00

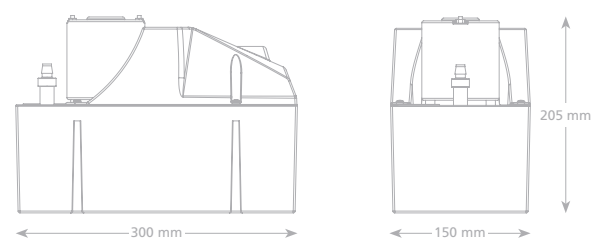

Economy

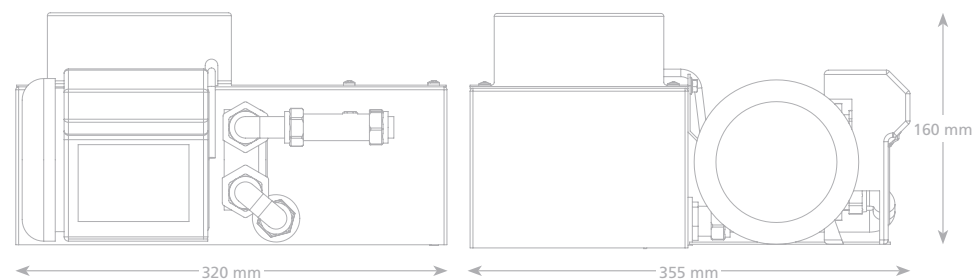
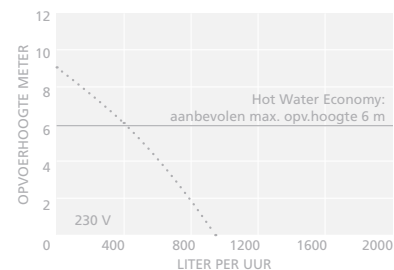

Heavy Duty heet water

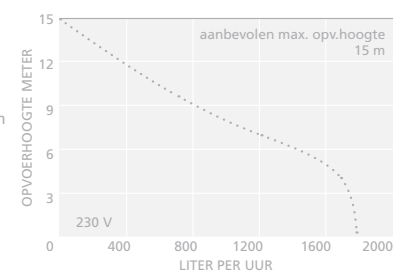

# Condenswaterpompen (t.b.v. koelmeubels)



Cold Cabinet (RVS)

## COLD CABINET

ARTIKEL	OMSCHRIJVING	CAPACITEIT L/U	OPVOERHOOGTE/m	BRUTOPRIJS
86.52120.00	Cold Cabinet (RVS) zij-inlaat	225	35	€ 1.502,00

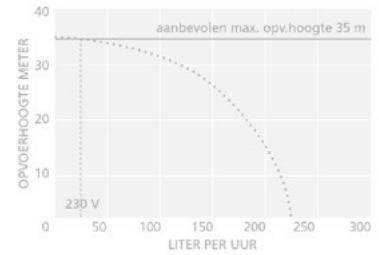
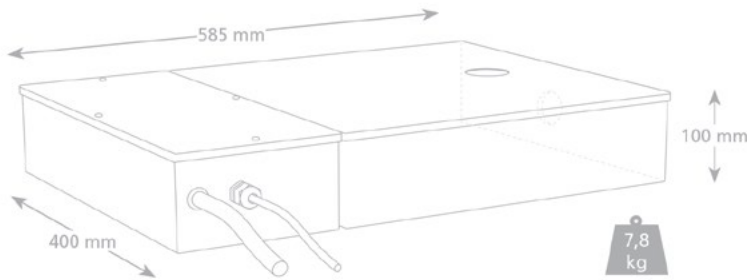

Cold Cabinet (RVS)



ERRP Robuust

## ERRP

ARTIKEL	OMSCHRIJVING	CAPACITEIT L/U	OPVOERHOOGTE/m	BRUTOPRIJS
86.52318.00	ERRP Robuust kunststof koelbankpomp (met boven-inlaat)	225	35	€ 856,00
86.52320.00	ERRP Robuust kunststof koelbankpomp (met zij-inlaat)	225	35	€ 856,00

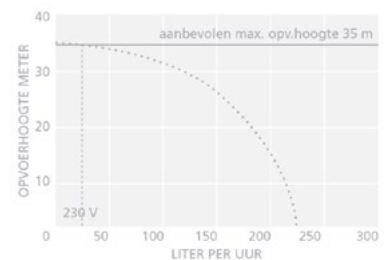
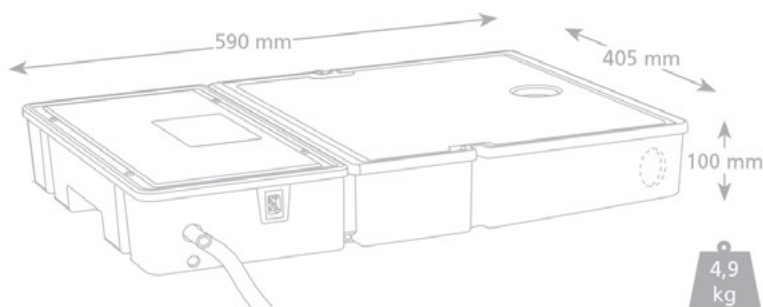

ERRP Robuust



# Condenswaterpompen (t.b.v. koelmeubels)



Low Profile ERRP

## LOW PROFILE ERRP

ARTIKEL	OMSCHRIJVING	CAPACITEIT L/U	OPVOERHOOGTE/m	BRUTOPRIJS
86.52597.00	Low Profile ERRP zuinige kunststof koelbankpomp (met boven-inlaat)	190	21	€ 771,00
86.52805.00	Low Profile ERRP zuinige kunststof koelbankpomp (met zij-inlaat)	190	21	€ 771,00

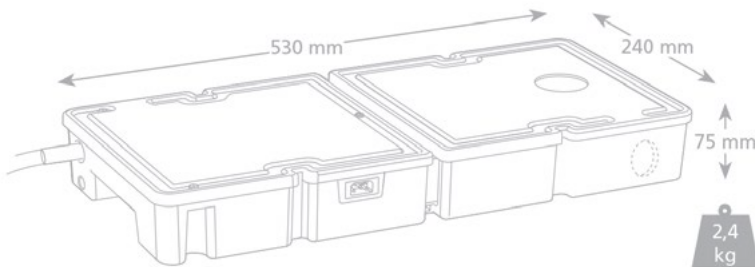

Low Profile ERRP

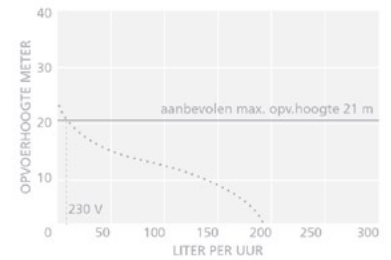

Macerator

## MACERATOR

ARTIKEL	OMSCHRIJVING	CAPACITEIT L/U	OPVOERHOOGTE/m	BRUTOPRIJS
86.52305.00	Macerator 4L condensafvoer pomp	780	8,5	€ 539,00
86.52307.00	Macerator 10L condensafvoer pomp	780	8,5	€ 1.020,00

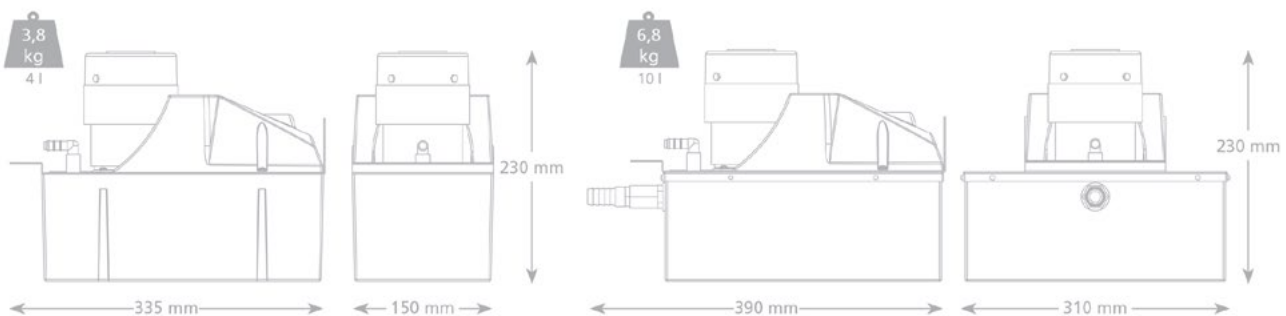

Macerator

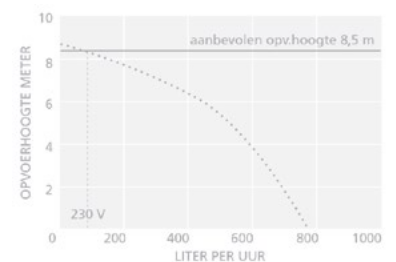

# Condenswaterpompen



S-27

## MINI POMPEN SI-27

ARTIKEL	TYPE	OMSCHRIJVING	CAPACITEIT L/U	OPVOERHOOGTE/M	BRUTOPRIJS
87.02750.00	SI-27	SI-27, 20dB(A)	20	10	€ 127,00

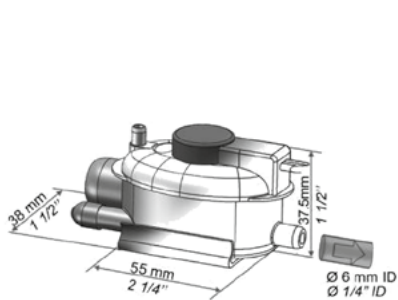

SI-27

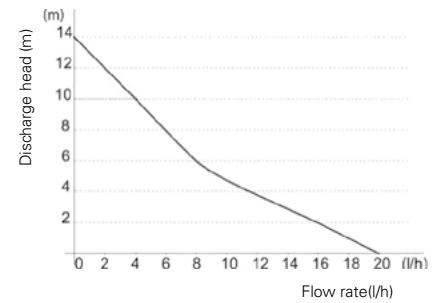
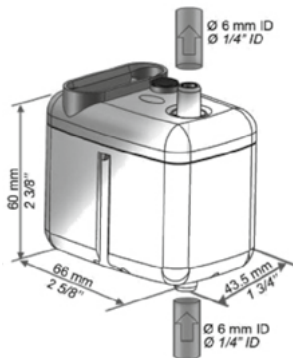

SI-20

## MINI POMPEN SI-20

ARTIKEL	TYPE	OMSCHRIJVING	CAPACITEIT L/U	OPVOERHOOGTE/M	BRUTOPRIJS
87.02000.00	SI-20	SI-20, 22dB(A)	20	10	€ 150,00

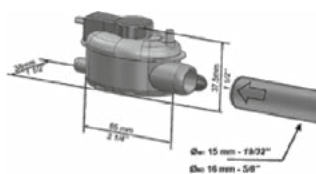

SI-20

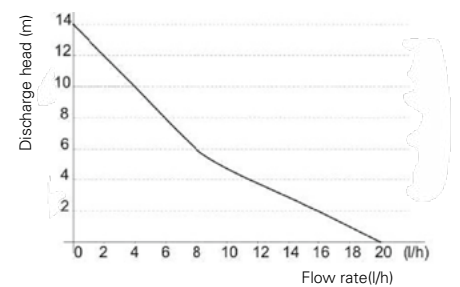
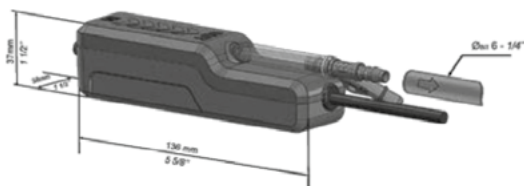

# Condenswaterpompen



SI-30

## MINI POMPEN SI-30

ARTIKEL	TYPE	OMSCHRIJVING	CAPACITEIT L/U	OPVOERHOOGTE/M	BRUTOPRIJS
87.03000.00	SI-30	SI-30 Detect+, 20dB(A)	20	10	€ 149,00

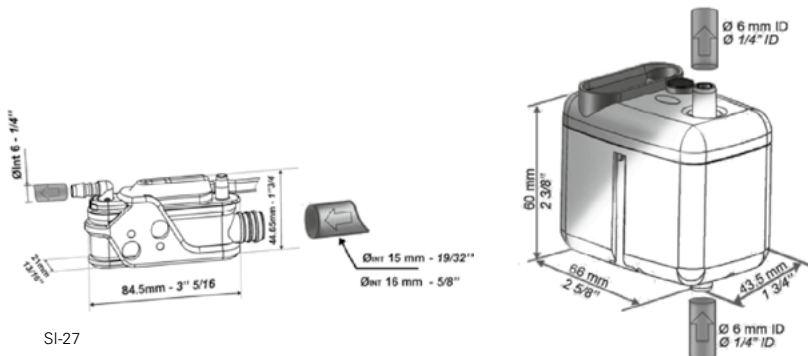

SI-27

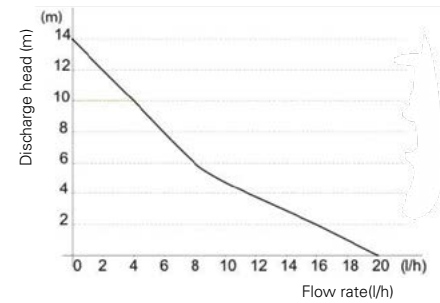

SI-20

## MINI POMPEN SI-33

ARTIKEL	TYPE	OMSCHRIJVING	CAPACITEIT L/U	OPVOERHOOGTE/M	BRUTOPRIJS
87.03300.00	SI-33	SI-33, 34dB(A)	30	10	€ 200,00

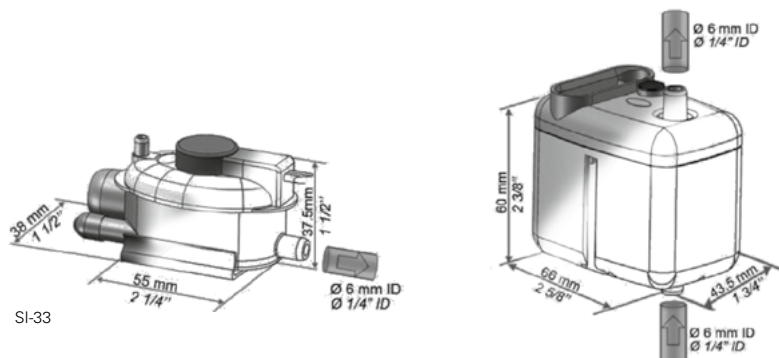

SI-33

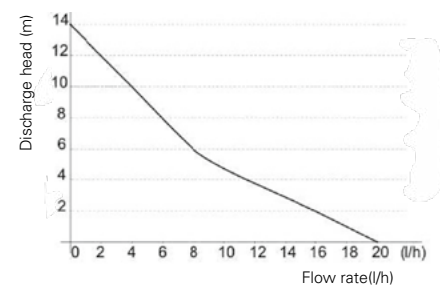

## ACCESSOIRE

ARTIKEL	TYPE	OMSCHRIJVING	VPE	BRUTOPRIJS
87.25206.01	ACC00919	zelfafdichtende aansluiting 6 mm slang	5 stuks	€ 23,00

# Condenswaterpompen



SI 83

## TANKPOMPEN SI-83

De centrifugaalpompen hebben een hoge opbrengst en zijn bijzonder geschikt voor afvoer van condenswater van airconditioningapparaten of koelmeubels met of zonder lekbak. Tevens kunnen ze toegepast worden voor condenswater met een temperatuur tot 65°C.

ARTIKEL	TYPE	OMSCHRIJVING	CAPACITEIT L/U	OPVOERHOOGTE/M	BRUTOPRIJS
87.01800.00	SI-83	SI-83 tankpomp, 45dB(A)	700	6,7	€ 105,00

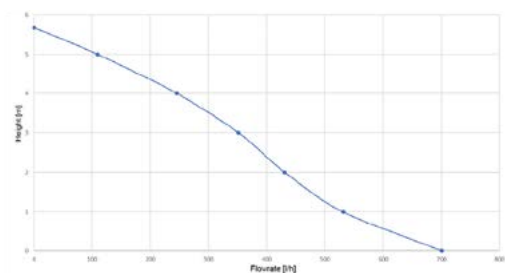
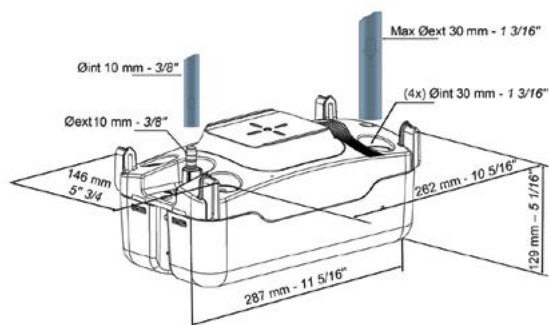

## PERISTALTISCHE POMPEN PE

Deze peristaltische pompen zijn bijzonder geschikt voor afvoer van vervuild condenswater. Met hun compacte ontwerp en kleine afmetingen kunnen ze toegepast worden in koelinstallaties met een capaciteit tot 8 kW. Deze pompen mogen niet continue draaien.



PE 5000

PE 5100

PE 5200

ARTIKEL	TYPE	OMSCHRIJVING	CAPACITEIT L/U	OPVOERHOOGTE/M	BRUTOPRIJS
87.05200.00	PE 5200	PE 5200 vlotter + alarm	6	12	€ 228,00
87.05000.00	PE 5000	PE 5000 compressorcontact	6	12	€ 169,00
87.05100.00	PE 5100	PE 5100 twee temp. sensors	6	12	€ 202,00

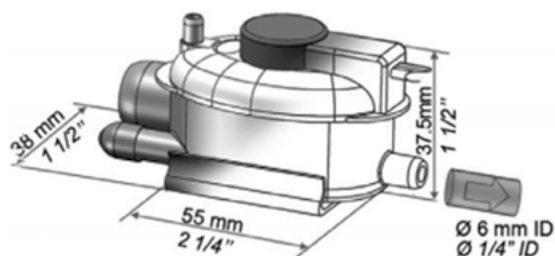

## ACCESSOIRE

ARTIKEL	TYPE	OMSCHRIJVING	BRUTOPRIJS
87.05002.00	PE 5002	PE 5002 reserveslang voor PE pompen	€ 19,00

# Condenswaterpompen



## DELTA PACK ZONDER GOOT SI-10

Kenmerken:

- Grote capaciteit - Lichte vervuiling geen probleem - Zeer betrouwbaar - 23 dB(A) - Speciale montageplaat voor trillingsvrije montage



SI-10

ARTIKEL	TYPE	OMSCHRIJVING	CAPACITEIT L/U	OPVOERHOOGTE/M	BRUTOPRIJS
87.01082.00	SI-10	SI-10 zonder goot	20	10	€ 146,00

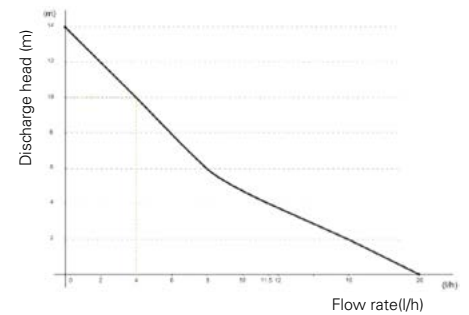
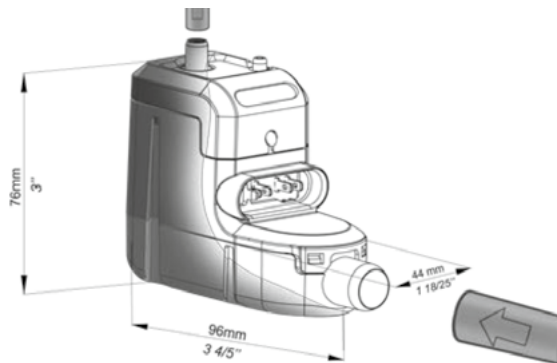

Delta pack

## DELTA PACK MET GOOT

ARTIKEL	TYPE	OMSCHRIJVING	CAPACITEIT L/U	OPVOERHOOGTE/M	BRUTOPRIJS
87.01082.01	Delta pack W	Delta pack met goot, Wit	20	10	€ 160,00
87.01082.02	Delta pack I	Delta pack met goot, Ivoor	20	10	€ 151,00

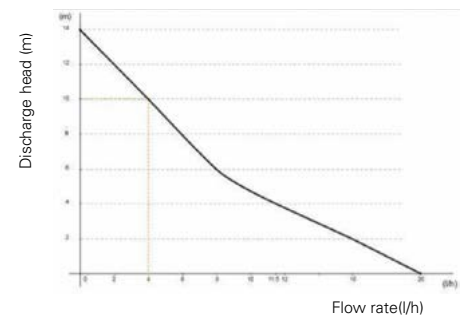
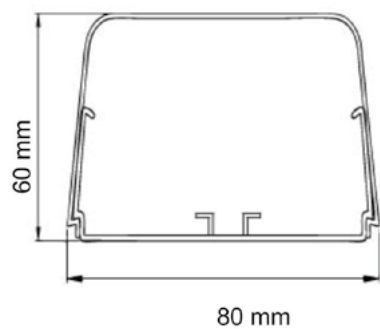

# Montagesystemen buitenunits

**Sangi®** **Soleco**  
engineering s.r.l.



KLP

## KLP

massieve kunststof opstellingsbalken geproduceerd van gerecyceerd kunststof afval, kleur zwart.  
Afmetingen hoogte x breedte 50 x 100 mm.

ARTIKEL	TYPE	OMSCHRIJVING	VPE	BRUTOPRIJS
60.20450.00	KLP 450	lengte 450 mm	1 stuk	€ 7,80
60.20600.00	KLP 600	lengte 600 mm	1 stuk	€ 9,50
60.20900.00	KLP 900	lengte 900 mm	1 stuk	€ 12,90
60.21200.00	KLP 1200	lengte 1200 mm	1 stuk	€ 21,00
60.21800.00	KLP 1800	lengte 1800 mm	1 stuk	€ 27,50



## KLP per pallet van 100 stuks

massieve kunststof opstellingsbalken geproduceerd van gerecyceerd kunststof afval, kleur zwart.  
Afmetingen hoogte x breedte 50 x 100 mm.



KLP per pallet 100 stuks

ARTIKEL	TYPE	OMSCHRIJVING	VPE	BRUTOPRIJS
60.20450.P1	KLP 450	lengte 450 mm, pallet 100 stuks	1 pallet 100 st.	€ 590,00
60.20600.P1	KLP 600	lengte 600 mm, pallet 100 stuks	1 pallet 100 st.	€ 740,00
60.20900.P1	KLP 900	lengte 900 mm, pallet 100 stuks	1 pallet 100 st.	€ 1.100,00
60.21200.P1	KLP 1200	lengte 1200 mm, pallet 100 stuks	1 pallet 100 st.	€ 1.470,00

## PLAROCK

Lichte kunststof opstellingsbalken voor condensingunits, luchtbehandelingskasten, etc.  
Types t/m SB 2000 worden geleverd inclusief M-10 bouten en moeren.



Plarock

ARTIKEL	TYPE	OMSCHRIJVING	VPE	BRUTOPRIJS
60.10350.00	SB-350	zwart 350 mm / 140 kg per set van 2 balken	1 set	€ 11,10
60.10450.00	SB-450	zwart 450 mm / 140 kg per set van 2 balken	1 set	€ 14,90
60.11000.00	SB-1000	zwart 1000 mm / 400 kg per set van 2 balken	1 set	€ 29,60



55 KG



80 KG



120 KG

## SOLECO ENGINEERING TRILLINGSDEMPERS

ARTIKEL	TYPE	OMSCHRIJVING	VPE	BRUTOPRIJS
80.46861.00	CB1MNaV	Trillingsdemperset groen (set 4 stuks) tot 55 kg	1 set	€ 55,00
80.46861.01	CB1MNaG	Trillingsdemperset geel (set 4 stuks) tot 80 kg	1 set	€ 55,00
80.46861.02	CB1MNaM	Trillingsdemperset rood (set 4 stuks) tot 120 kg	1 set	€ 55,00

# Montagesystemen buitenunits

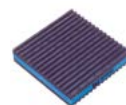

Demper

Mat

GP

MP-4E

## RUBBEREN TRILLINGDEMPENDE MATTEN/DEMPERS

ARTIKEL	TYPE	OMSCHRIJVING	VPE	BRUTOPRIJS
80.46850.00	GP-300-03	Inaba Rubberen trillingsdempende mat (300 x 300 x 10 mm)	20 stuks	€ 16,00
80.46800.00	GP-100-10	Inaba Rubberen trillingsdempende mat (100 x 1000 x 10 mm)	20 stuks	€ 15,40
80.46810.00	GP-150-10	Inaba Rubberen trillingsdempende mat (150 x 1000 x 10 mm)	10 stuks	€ 28,00
62.64160.00	B6416	Big Foot rubber mat t.b.v. bescherming dak (500x500x45)	1 stuk	€ 36,00
80.46850.01	MP-4E	Castel Rubberen trillingsdempende mat 100x100x22 mm	24 stuks	€ 4,80
80.46860.00	BVDCO	Castel Rubberen trillingsdemper met M8 (4 st.)	4 stuks	€ 8,10



FF-600

## ASPEN BIG FOOT RUBBEREN OPSTELLINGSBALKEN

ARTIKEL	TYPE	OMSCHRIJVING	VPE	BRUTOPRIJS
62.30600.02	FF-600 set in box	Fix-it Foot opstellingsbalken 600 mm (2 st. incl. bouten) in box	1 set	€ 72,00
62.31000.01	FF-1000 set in box	Fix-it Foot opstellingsbalken 1000 mm (2 st. incl. bouten) in box	1 set	€ 130,00



High Bloc

## ASPEN BIG FOOT RUBBEREN VERHOGINGEN

ARTIKEL	TYPE	OMSCHRIJVING	VPE	BRUTOPRIJS
62.30610.00	B6974-High Bloc	12 cm Rubberen verhoging t.b.v. Fix-it Foot 600	1 stuk	€ 39,00
62.31010.00	B6973-High Bloc	12 cm Rubberen verhoging t.b.v. Fix-it Foot 1000	1 stuk	€ 75,00



# Montagesystemen buitenunits



Rubberen opstellingsbalken

## CASTEL RUBBEREN OPSTELLINGSBALKEN

ARTIKEL	TYPE	OMSCHRIJVING	VPE	BRUTOPRIJS
62.30400.04	RB40-1-130	Castel opstellingsbalken rubber 400mm (set van 2 stuks incl. bouten)	1 set	€ 25,00
62.30600.04	RB60-1-130	Castel opstellingsbalken rubber 600mm (set van 2 stuks incl. bouten)	1 set	€ 35,00
62.31000.04	RB100-1-130	Castel opstellingsbalken rubber 1000mm (set van 2 stuks incl. bouten)	1 set	€ 56,00



Pallet FF-600

## ASPEN XTRA RUBBEREN OPSTELLINGSBALKEN PER PALLET

ARTIKEL	TYPE	OMSCHRIJVING	VPE	NETTOPRIJS
62.30600.01	FF-600 pallet	Fix-it Foot opstellingsbalken 600 mm op pallet van 70 sets (140 balken)	1 set	€ 2.030,00
62.31000.02	FF-1000 pallet	Fix-it Foot opstellingsbalken 1000 mm op pallet van 35 sets (70 balken)	1 set	€ 2.170,00
62.30002.00	Bouten	Fix-it Foot bouten per zakje van 2 bouten compleet	1 zakje	€ 4,50

# Montagesystemen buitenunits



Big Foot multi

## BIG FOOT MULTI FRAMES

ARTIKEL	TYPE	OMSCHRIJVING	VPE	BRUTOPRIJS
62.40100.01	B9720	Multi Frame 1.000 mm x 1.200 mm	1 set	€ 610,00
62.40100.02	B9721	Multi Frame uitbreidingsset 1.000 mm x 1.200 mm	1 set	€ 460,00
62.40200.01	B9731	Multi Frame XL 1.500 mm x 1.200 mm	1 set	€ 690,00
62.40200.02	B9732	Multi Frame uitbreidingsset 1.500 mm x 1.200 mm	1 set	€ 550,00



B9720



B9721



B9731



B9732



Fix-It Foot 250 kit

## FIX-IT FOOT KITS

ARTIKEL	TYPE	OMSCHRIJVING	VPE	BRUTOPRIJS
62.30250.03	B0084	Fix-It Foot 250 kit incl. bouten	1 set	€ 25,50
62.30400.03	B0085	Fix-It Foot 400 kit incl. bouten	1 set	€ 36,00
62.30600.03	B0385	Fix-It Foot 600 kit incl. bouten	1 set	€ 51,00
62.31000.03	B0134	Fix-It Foot 1000 kit incl. bouten	1 set	€ 88,00

# Montagesystemen buitenunits

**2 EMME CLIMA**  
AIR CONDITIONING TECHNOLOGIES

**Sangi®**



S-253P

## 2 EMME CLIMA WANDCONSOLES I

ARTIKEL	TYPE	OMSCHRIJVING	BRUTOPRIJS
63.19272.00	I-272P	RVS Wandconsole / 160 kg draagvermogen (520 x 400 x 800 mm) (uitlopend)	€ 55,10



INOX

## SANGI® INOX WANDCONSOLE MET WATERPAS

ARTIKEL	TYPE	OMSCHRIJVING	BRUTOPRIJS
64.19250.55	ST-550/120 INOX	wandconsole / 80 kg draagvermogen 2x60 kg RVS (diepte: 550 mm (instelbaar 270 - 400 mm) breedte: 950 mm (instelbaar 200 - 870 mm))	€ 84,50

# Montagesystemen buitenunits



MT

## RODIGAS DAKCONSOLE MT

ARTIKEL	TYPE	OMSCHRIJVING	BRUTOPRIJS
63.17200.00	MT-600	dakconsole / 140 kg draagvermogen (diepte: 160 - 400 mm, breedte: 370 - 790 mm)	€ 166,00



ST

ST-B

## RODIGAS WANDCONSOLES ST

ARTIKEL	TYPE	OMSCHRIJVING	BRUTOPRIJS
63.16100.42	ST-420/100	wandconsole / 100 kg draagvermogen (diepte: 180 - 350 mm, breedte: 70 - 750 mm)	€ 28,00
63.16140.45	ST-465/140	wandconsole / 140 kg draagvermogen (diepte: 180 - 390 mm, breedte: 70 - 750 mm)	€ 32,00
63.16140.46	ST-465/140-B	wandconsole / 140 kg draagvermogen (diepte: 180 - 390 mm, breedte: 70 - 750 mm, Zwart)	€ 45,00
63.16140.55	ST-550/140	wandconsole / 140 kg draagvermogen (diepte: 215 - 450 mm, breedte: 100 - 730 mm)	€ 43,00
63.16140.56	ST-550/140-B	wandconsole / 140 kg draagvermogen (diepte: 215 - 450 mm, breedte: 100 - 730 mm, Zwart)	€ 50,00



MS-214/200



MS-202/200

## RODIGAS SPECIALE WANDCONSOLE MS

Met waterpas. Voor zware units.

ARTIKEL	TYPE	OMSCHRIJVING	BRUTOPRIJS
63.16200.55	MS-214/200	wandconsole / 200 kg draagvermogen (diepte: 270 - 530 mm breedte: 110 - 960 mm)	€ 105,00
63.16201.55	MS-202/200	wandconsole mono-bloc 200kg	€ 130,00



Tray



Tray



Heat pump drip tray kit

## TRAY

Universele kunststof condenswateropvangbak voor wandconsoles buitenunits.

ARTIKEL	TYPE	OMSCHRIJVING	BRUTOPRIJS
64.29801.99	TCCW-79IND	opvangbak 790 x 390 x 30 mm (TRAY-800)	€ 47,40
64.29901.99	TCCW-94IND	opvangbak 940 x 420 x 30 mm (TRAY-1000)	€ 54,70
62.02075.00	B2075	Heat pump drip tray kit	€ 250,00

NIEUW!

# Dakdoorvoeren / Inverter Phase Checker / IR AB

## Sangi®



Sangi® Alu



Kunststof

### DAKDOORVOEREN

ARTIKEL	TYPE	OMSCHRIJVING	BRUTOPRIJS
63.18124.00	<b>SANGI®</b> Aluminium	dakdoorvoer Aluminium 120 X 120 mm	€ 73,00
63.18125.00	Kunststof RFI - 125	dakdoorvoer 125 x 125 mm	€ 96,80
63.18250.00	Kunststof RFI - 250	dakdoorvoer 250 x 125 mm	€ 105,20

### INVERTER PHASE CHECKER MET BUSKABEL MONITOR

Met de nieuwe uitvoering van de Inverter Phase Checker is het mogelijk om de data communicatie stroom tussen de binnen en buitenunit te controleren. De communicatie stroom wordt beide kanten op gemeten en door middel van data lampjes zichtbaar gemaakt. Daarnaast blijft het uiteraard mogelijk om de output te controleren van de inverter regeling. Kortom de IPC met data monitor is een waardevol en onmisbaar instrument om snel Inverter problemen te analyseren.



Phase Checker



ICM

ARTIKEL	TYPE	OMSCHRIJVING	BRUTOPRIJS
85.29005.00	ICM 4040.00	Inverter Phase Checker met buskabel monitor	€ 84,00
85.29006.35	ICM 4041.00	Set kabels voor data flow	€ 44,00

### UNIVERSELE INFRA-ROOD AFSTANDSBEDIENING

Hoe vaak komt het niet voor dat men de afstandsbediening kwijt is of dat deze defect is. Speciaal voor oudere units is het dan vaak problematisch een identieke afstandsbediening te vinden. De KT-208 is dé oplossing. Deze afstandsbediening is geschikt voor meer dan 200 units van vele fabrikanten. Via schakelcodes van de fabrikant of door automatisch instellen van de afstandsbediening wordt deze bruikbaar voor de hoofdfunctie van de airconditioning unit.



KT-208

ARTIKEL	TYPE	OMSCHRIJVING	BRUTOPRIJS
59.00208.00	KT-208	universele infra-rood afstandsbediening voor airconditioningunits	€ 35,00

# Regelsystemen



## REGELSYSTEMEN

ARTIKEL	TYPE	OMSCHRIJVING	VPE	BRUTOPRIJS
68.03077.10	4866710000	Sentio Thermostaat bedraad (4-draads)	1	€ 138,00
68.03077.11	4866700000	Sentio Thermostaat draadloos	1	€ 144,00
68.03077.12	4866700002	Sentio Thermostaat infrarood	1	€ 199,00
68.03077.13	4866869000	Sentio regelunit basis tot max. 8 thermostaten en 16 -motoren	1	€ 424,00
68.03077.14	4866869100	Sentio regelunit uitbreiding 8 kanalen	1	€ 155,00
68.03077.15	4866869200	Sentio regelunit uitbreiding met 6 spanningsvrije relais	1	€ 189,00
68.03077.16	4866869005	Sentio externe antenne voor regelunit (3-pins)	1	€ 85,00
68.03077.17	4864410000	Sentio sensor bedraad (4-draads) voor temperatuur en vochtigheid	1	€ 96,60
68.03077.18	4864400000	Sentio sensor draadloos voor temperatuur en vochtigheid	1	€ 106,00
68.03077.19	4864510000	Sentio buitensensor (4-draads) voor temperatuur en vochtigheid	1	€ 110,00
68.03077.20	4864500000	Sentio buitensensor wifi voor temperatuur en vochtigheid	1	€ 124,00
68.03077.21	4858000008	Sentio temperatuursensor voor aanvoer of retour pompunit	1	€ 26,50
68.03077.22	4866869002	Sentio LCD display voor inregeling	1	€ 205,00
68.03077.23	4856800004	Sentio laptopkabel	1	€ 113,00
68.03077.24	4866648600	Muurdoos voor Sentio thermostaat of sensor	1	€ 15,50
68.03077.25	4866869004	Sentio temperatuursensor voor vloer	1	€ 45,00
68.03077.29	4858090024	Thermomotor voor verdeler 24V	1	€ 42,30
68.03077.30	4866700003	Sentio radiatorthermostaatknop M28/30 aansluiting	1	€ 126,00
68.03077.31	4866700004	Sentio radiatorthermostaatknop RA aansluiting	1	€ 131,00
68.03092.22	4866700005	Sentio wifi bridge	1	€ 47,50



Sentio Solution Cooling assortiment

# Aantekeningen

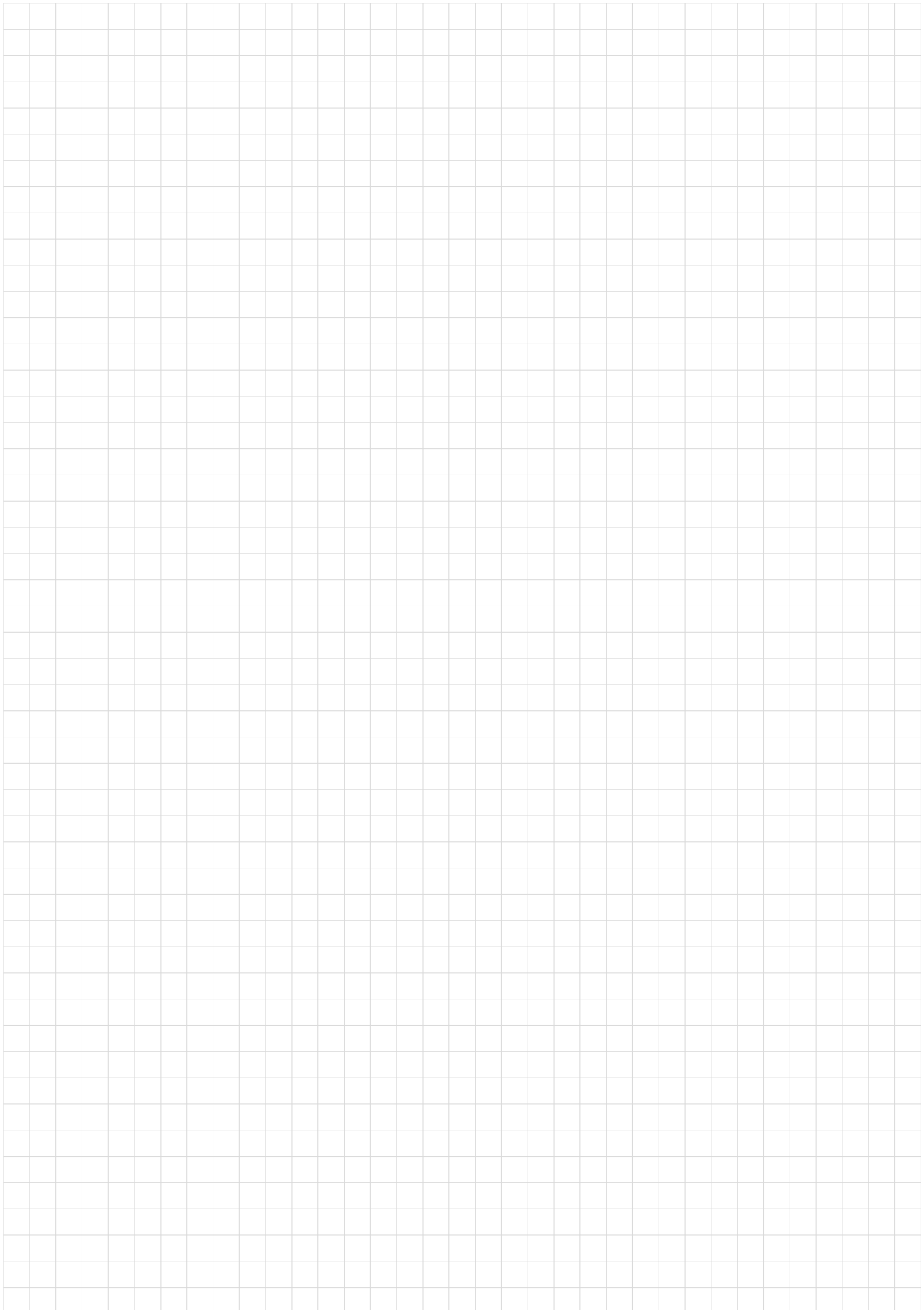



# Omkasting



## HOEZEN

ARTIKEL	TYPE	OMSCHRIJVING	VPE	BRUTOPRIJS
63.16002.00	buitenunit hoes M	PVC hoes M, afm. 600 x 800 x 300 mm (HxBxD)	1 stuk	€ 45,00
63.16003.00	buitenunit hoes L	PVC hoes L, afm. 700 x 860 x 350 mm (HxBxD)	1 stuk	€ 48,00



Hoes

## RAPID FIT SECURITY COVERS

De nieuwe security covers worden zonder gereedschap in elkaar gezet en tenslotte slechts met drie Torx-schroeven geborgd (de Torx-sleutel wordt meegeleverd). Ze worden geleverd voor opstelling tegen een wand, dus zonder achterkant en bodempaneel.

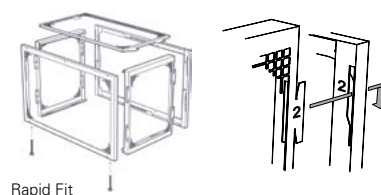

ARTIKEL	TYPE	OMSCHRIJVING	BRUTOPRIJS
62.21060.00	RSC small rapid security cover Small	600 x 1000 x 570 mm (HxBxD)	€ 383,50
62.21100.00	RSC medium rapid security cover Medium	1000 x 1000 x 570 mm (HxBxD)	€ 519,50
62.21130.00	RSC large rapid security cover Large	1300 x 1000 x 570 mm (HxBxD)	€ 666,00
62.20260.92	RBP small rapid onderpaneel Small		€ 139,50
62.20300.92	RBP medium rapid onderpaneel Medium/Large		€ 180,50

## Omkasting

# evolar

EvoCover

Beschikbaar in 5 maten, 4 kleuren (zwart, antraciet, wit en steenrood) en Douglas hout.  
Geleverd inclusief montagematerialen.



EVO-COVER DONKER ANTRACIET

## EVOLAR EVO-COVER AIRCO- / WARMTEPOMPOMKASTING

TYPE	BESCHRIJVING	AFMETINGEN HXBXD (MM)	VPE	NETTOPRIJS
EVO-COVER-XSA7016	EVO-COVER Extra Small Donker Antraciet	600x900x400	1 stuk	€ 199,00
EVO-COVER-XSA	EVO-COVER Extra Small Antraciet	600x900x400	1 stuk	€ 199,00
EVO-COVER-XSB	EVO-COVER Extra Small Zwart	600x900x400	1 stuk	€ 199,00
EVO-COVER-XSW	EVO-COVER Extra Small Wit	600x900x400	1 stuk	€ 199,00
EVO-COVER-XSW	EVO-COVER Extra Small Steenrood	600x900x400	1 stuk	€ 199,00
EVO-COVER-SA7016	EVO-COVER Small Donker Antraciet	700x1000x500	1 stuk	€ 210,00
EVO-COVER-SA	EVO-COVER Small Antraciet	700x1000x500	1 stuk	€ 210,00
EVO-COVER-SB	EVO-COVER Small Zwart	700x1000x500	1 stuk	€ 210,00
EVO-COVER-SW	EVO-COVER Small Wit	700x1000x500	1 stuk	€ 210,00
EVO-COVER-SR	EVO-COVER Small Steenrood	700x1000x500	1 stuk	€ 210,00
EVO-COVER-MA7016	EVO-COVER Medium Donker Antraciet	800x1100x550	1 stuk	€ 250,00
EVO-COVER-MA	EVO-COVER Medium Antraciet	800x1100x550	1 stuk	€ 250,00
EVO-COVER-MB	EVO-COVER Medium Zwart	800x1100x550	1 stuk	€ 250,00
EVO-COVER-MW	EVO-COVER Medium Wit	800x1100x550	1 stuk	€ 250,00
EVO-COVER-MR	EVO-COVER Medium Steenrood	800x1100x550	1 stuk	€ 250,00
EVO-COVER-LA7016	EVO-COVER Large Donker Antraciet	1100x1200x650	1 stuk	€ 357,00
EVO-COVER-LA	EVO-COVER Large Antraciet	1100x1200x650	1 stuk	€ 357,00
EVO-COVER-LB	EVO-COVER Large Zwart	1100x1200x650	1 stuk	€ 357,00
EVO-COVER-LW	EVO-COVER Large Wit	1100x1200x650	1 stuk	€ 357,00
EVO-COVER-LR	EVO-COVER Large Steenrood	1100x1200x650	1 stuk	€ 357,00

## EVOLAR EVO-COVER XL AIRCO- / WARMTEPOMPOMKASTING

TYPE	BESCHRIJVING	AFMETINGEN HXBXD (MM)	VPE	NETTOPRIJS
EVO-COVER-XLA	EVO-COVER XL Antraciet	1300x1700x750	1 stuk	€ 488,00
EVO-COVER-XLB	EVO-COVER XL Zwart	1300x1700x750	1 stuk	€ 488,00
EVO-COVER-XLW	EVO-COVER XL Wit	1300x1700x750	1 stuk	€ 488,00
EVO-COVER-XLR	EVO-COVER XL Steenrood	1300x1700x750	1 stuk	€ 488,00

# Omkasting

## evolar

EvoCover

### EIGENSCHAPPEN

- + Elegante en fraaie afwerking van de airco of warmtepomp buitenunit
- + Uitgevoerd in gepoedercoat aluminium of douglas hout
- + Eenvoudige montage in 5 minuten
- + Duurzaam en onderhoudsvrij
- + Uitvoerig getest, geen invloed op de werking van de airco of warmtepomp
- + Universeel, geschikt voor elk merk airco en warmtepomp
- + Geschikt voor wand- en staande montage



DONKER ANTRACIET



ANTRACIET



ZWART



WIT



STEENROOD

### GELUIDSREDUCTIESET

TYPE	OMSCHRIJVING	VPE	NETTOPRIJS
EVO-DB-XS	Geluidsreductieset Extra Small	1 stuk	€ 170,00
EVO-DB-S	Geluidsreductieset Small	1 stuk	€ 170,00
EVO-DB-M	Geluidsreductieset Medium	1 stuk	€ 170,00
EVO-DB-L	Geluidsreductieset Large	1 stuk	€ 220,00

### CONDENSORSCHOT

TYPE	OMSCHRIJVING	VPE	NETTOPRIJS
EVO-CS-XS	Condensorschot Extra Small	1 stuk	€ 26,00
EVO-CS-S	Condensorschot Small	1 stuk	€ 29,00
EVO-CS-M	Condensorschot Medium	1 stuk	€ 37,00
EVO-CS-L	Condensorschot Large	1 stuk	€ 45,00

### OPSTELVOETJES

TYPE	OMSCHRIJVING	VPE	NETTOPRIJS
EVO-FEET-AL	Opstelvoetjes 10 cm set voor alu omkasting	4 stuks	€ 17,00

# Akoestische omkasting



## AKOESTISCHE OMKASTING HC 10 DB(A)

Geluiddempende omkasting met een geluidsreductie tot 10 dB(A), gemeten volgens DIN EN ISO 3744.



HC100NPSA

### HC SERIE -10 DB(A) - ACHTERAANZUIG / VOORUITBLAAS (ALUZINK)

TYPE	AFMETING BEHUIZING HXBXD (MM)	AFMETING UNIT HXBXD (MM)	GEWICHT (KG)	VPE	NETTOPRIJS*
HC100NP	1080x1210x910	1010x1100x450	130	1	op aanvraag
HCY100NP	1280x1210x910	1210x1100x450	150	1	op aanvraag
HC200NP	1620x1210x910	1550x1100x450	190	1	op aanvraag
HCY200NP	1820x1210x910	1750x1100x450	210	1	op aanvraag
HC100NPVI	1080x1400x1150	1010x1250x700	160	1	op aanvraag
HCY100NPVI	1280x1400x1150	1210x1250x700	190	1	op aanvraag
HC200NPVI	1680x1400x1150	1610x1250x700	220	1	op aanvraag
HCY200NPVI	1880x1400x1150	1810x1250x700	240	1	op aanvraag

### HC SERIE -10 DB(A) - ZIJAAANZUIG / VOORUITBLAAS (ALUZINK)

TYPE	AFMETING BEHUIZING HXBXD (MM)	AFMETING UNIT HXBXD (MM)	GEWICHT (KG)	VPE	NETTOPRIJS*
HC100NPSA	1080x1210x910	1010x1000x450	130	1	op aanvraag
HCY100NPSA	1280x1210x910	1210x1000x450	150	1	op aanvraag
HC200NPSA	1620x1210x910	1550x1000x450	190	1	op aanvraag
HCY200NPSA	1820x1210x910	1750x1000x450	210	1	op aanvraag
HC100NPSAVI	1080x1400x1150	1010x1150x700	160	1	op aanvraag
HCY100NPSAVI	1280x1400x1150	1210x1150x700	190	1	op aanvraag
HC200NPSAVI	1680x1400x1150	1610x1150x700	220	1	op aanvraag
HCY200NPSAVI	1880x1400x1150	1810x1150x700	240	1	op aanvraag

Custom omkastingen (incl. geluidsdempende basisgrondplaat / akoestisch schuim / condensbak incl. verwarming en olieafscheider / wandmontage / RAL kleur / basisframe (HCFEETS) en bevestigingsbalk (HCFIXBEAM) **OP AANVRAAG**.

# Akoestische omkasting



## VOORDELEN

- + Ontworpen om de geluidsemissies van koeling, airconditioners en warmtepompen te verminderen zonder afbreuk te doen aan de functionaliteit
- + Ingenieuze inlaat- en uitlaatluchtafscheiding voor optimale efficiëntie van de ingebouwde buitenunit
- + Service- en onderhoudstoegang mogelijk
- + Bescherming tegen het weer en vandalisme
- + Kan aan de omgeving worden aangepast qua kleur

## MEETMETHODE

MP1	MP2
<b>Meting geluidsvermogen (MP1)</b> van de gekalibreerde referentiegeluidsbron over een hemisfeer met 12 microfoons.	<b>Meting geluidsvermogen (MP2)</b> van de Solflex geluiddempende omkasting met de ingebouwde en gekalibreerde referentiegeluidsbron over een hemisfeer met 12 microfoons.
<b>Akoestische gegevens:</b> Klasse 2 volgens DIN EN ISO 3744, als derde octaafspectrum en octaafspectrum.	<b>Akoestische gegevens:</b> Klasse 2 volgens DIN EN ISO 3744, als derde octaafspectrum en octaafspectrum.

MP1 – MP2 = Nominale geluidsreductievermogen\*  
 Het verschil tussen de twee metingen is de geluidsisolatie waarde van de akoestische behuizing.

\* De meettolerantie van +/- 1,5 dB(A) of tolerantiebreedte van 3 dB(A) conform DIN EN ISO 3744 werd door ons niet gebruikt en we publiceren alleen de minimale geluidsisolatie waarden.

## GELUIDSISOLATIE HC AKOESTISCHE BEHUIZING

Frequentie (Hz)	63	125	250	500	1000	2000	4000	8000	16000
Geluidsisolatie dB(A)	0,0	2,0	3,8	6,5	12,3	15,1	14,5	13,5	13,4

## DRUKVERLIES HC GELUIDDEMPENDE OMKASTING

Laagste drukval over de speciale geluidsisolatiestroosters met dezelfde luchtstroomrichting zoals de ingebouwde buitenunits.

m3/h	1500	2000	2500	3000	3500	4000	4500	5000	5500
HC100 (Pa)	5	5	6	7	7	10	12	15	18
m3/h	5500	6000	6500	7000	7500	8000	8500	9000	9500
HC200 (Pa)	7	7	8	9	11	12	13	15	16

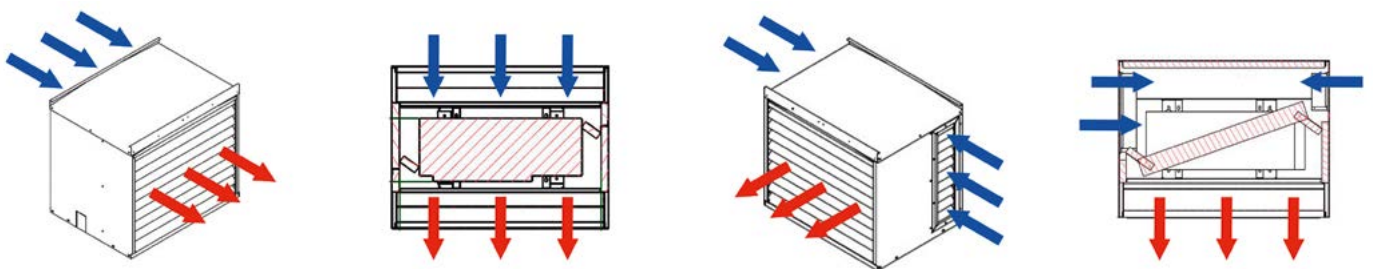

\* Geluidsvermogensmeting

# Akoestische omkasting

Geluiddempende omkasting

## AKOESTISCHE OMKASTING HCS 14 DB(A)

Geluiddempende omkasting met een geluidsreductie tot 14 dB(A), gemeten volgens DIN EN ISO 3744



### HCS SERIE -14 DB(A) - ACHTERAANZUIG / VOORUITBLAAS (ALUZINK)

TYPE	AFMETING BEHUIZING HXBXD (MM)	AFMETING UNIT HXBXD (MM)	GEWICHT (KG)	VPE	NETTOPRIJS*
HCS100NP	1080x1210x910	1010x1100x450	140	1	op aanvraag
HCSY100NP	1280x1210x910	1210x1100x450	160	1	op aanvraag
HCS200NP	1620x1210x910	1550x1100x450	200	1	op aanvraag
HCSY200NP	1820x1210x910	1750x1100x450	220	1	op aanvraag
HCS100NPVI	1080x1400x1150	1010x1250x700	170	1	op aanvraag
HCSY100NPVI	1280x1400x1150	1210x1250x700	200	1	op aanvraag
HCS200NPVI	1680x1400x1150	1610x1250x700	230	1	op aanvraag
HCSY200NPVI	1880x1400x1150	1810x1250x700	250	1	op aanvraag

### HCS SERIE -14 DB(A) - ZIJAAANZUIG / VOORUITBLAAS (ALUZINK)

TYPE	AFMETING BEHUIZING HXBXD (MM)	AFMETING UNIT HXBXD (MM)	GEWICHT (KG)	VPE	NETTOPRIJS*
HCS100NPSA	1080x1210x910	1010x1000x450	140	1	op aanvraag
HCSY100NPSA	1280x1210x910	1210x1000x450	160	1	op aanvraag
HCS200NPSA	1620x1210x910	1550x1000x450	200	1	op aanvraag
HCSY200NPSA	1820x1210x910	1750x1000x450	220	1	op aanvraag
HCS100NPSAVI	1080x1400x1150	1010x1150x700	170	1	op aanvraag
HCSY100NPSAVI	1280x1400x1150	1210x1150x700	200	1	op aanvraag
HCS200NPSAVI	1680x1400x1150	1610x1150x700	230	1	op aanvraag
HCSY200NPSAVI	1880x1400x1150	1810x1150x700	250	1	op aanvraag

Custom omkastingen (incl. geluidsdempende basisgrondplaat / akoestisch schuim / condensbak incl. verwarming en olieafscheider / wandmontage / RAL kleur / basisframe (HCFEETS) en bevestigingsbalk (HCFIXBEAM) **OP AANVRAAG**.

# Akoestische omkasting



## VOORDELEN

- + Ontworpen om de geluidsemissies van koeling, airconditioners en warmtepompen te verminderen zonder afbreuk te doen aan de functionaliteit
- + Ingenieuze inlaat- en uitlaatluchtafscheiding voor optimale efficiëntie van de ingebouwde buitenunit
- + Service- en onderhoudstoegang mogelijk
- + Bescherming tegen het weer en vandalisme
- + Kan aan de omgeving worden aangepast qua kleur

## MEETMETHODE

MP1	MP2
<b>Meting geluidsvermogen (MP1)</b> van de gekalibreerde referentiegeluidsbron over een hemisfeer met 12 microfoons.	<b>Meting geluidsvermogen (MP2)</b> van de Solflex geluiddempende omkasting met de ingebouwde en gekalibreerde referentiegeluidsbron over een hemisfeer met 12 microfoons.
<b>Akoestische gegevens:</b> Klasse 2 volgens DIN EN ISO 3744, als derde octaafspectrum en octaafspectrum.	<b>Akoestische gegevens:</b> Klasse 2 volgens DIN EN ISO 3744, als derde octaafspectrum en octaafspectrum

MP1 – MP2 = Nominale geluidsreductievermogen\*  
 Het verschil tussen de twee metingen is de geluidsisolatie waarde van de akoestische behuizing.

\* De meettolerantie van +/- 1,5 dB(A) of tolerantiebreedte van 3 dB(A) conform DIN EN ISO 3744 werd door ons niet gebruikt en we publiceren alleen de minimale geluidsisolatie waarden.

## GELUIDSISOLATIE HCS AKOESTISCHE BEHUIZING

Frequentie (Hz)	63	125	250	500	1000	2000	4000	8000	16000
Geluidsisolatie dB(A)	3,0	1,0	6,0	10,0	15,0	18,0	20,0	19,0	21,0

## DRUKVERLIES HCS GELUIDDEMPENDE OMKASTING

Laagste drukval over de speciale geluidsisolatieroosters met dezelfde luchtstroomrichting zoals de ingebouwde buitenunits.

m3/h	1500	2000	2500	3000	3500	4000	4500	5000	5500
HC100 (Pa)	5	5	6	7	7	10	12	15	18
m3/h	5500	6000	6500	7000	7500	8000	8500	9000	9500
HC200 (Pa)	7	7	8	9	11	12	13	15	16

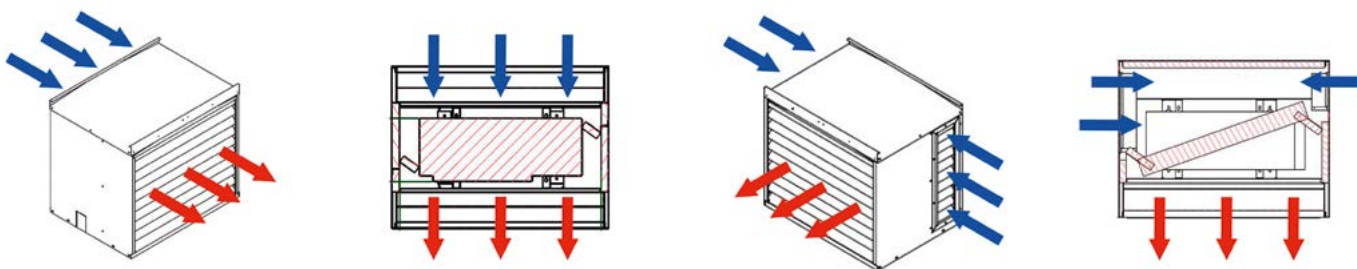

\* Geluidsvermogensmeting

# Akoestische omkasting



**-18  
dB(A)**



SHC200NASA

## AKOESTISCHE OMKASTING SHC 18 DB(A)

Geluiddempende omkasting met een geluidsreductie tot 18 dB(A), gemeten volgens DIN EN ISO 3744.

### SHC SERIE -18 DB(A) - ACHTERAANZUIG / VOORUITBLAAS

TYPE	AFMETING BEHUIZING HXBXD (MM)	AFMETING UNIT HXBXD (MM)	GEWICHT (KG)	VPE	NETTOPRIJS*
SHC100NA	1165x1320x1110	980x1100x450	280	1	op aanvraag
SHC200NA	1830x1320x1110	1650x1100x450	360	1	op aanvraag
SHC100NAVI	1165x1320x1360	980x1100x700	340	1	op aanvraag
SHC200NAVI	1830x1320x1360	1650x1100x700	420	1	op aanvraag

### SHC SERIE -18 DB(A) - ZIJAAANZUIG / VOORUITBLAAS

TYPE	AFMETING BEHUIZING HXBXD (MM)	AFMETING UNIT HXBXD (MM)	GEWICHT (KG)	VPE	NETTOPRIJS*
SHC100NASA	1165x1320x1110	980x1100x450	300	1	op aanvraag
SHC200NASA	1830x1320x1110	1650x1100x450	420	1	op aanvraag
SHC100NASAVI	1165x1760x1360	980x1100x700	340	1	op aanvraag
SHC200NASAVI	1830x1760x1360	1650x1100x700	420	1	op aanvraag

Custom omkastingen (incl. geluidsdempende basisgrondplaat / akoestisch schuim / condensbak incl. verwarming en olieafscheider / wandmontage / RAL kleur / basisframe (HCFEETS) en bevestigingsbalk (HCFIXBEAM) **OP AANVRAAG**.



# Akoestische omkasting



## VOORDELEN

- + Ontworpen om de geluidsemissies van koeling, airconditioners en warmtepompen te verminderen zonder afbreuk te doen aan de functionaliteit
- + Ingenieuze inlaat- en uitlaatluchtafscheiding voor optimale efficiëntie van de ingebouwde buitenunit
- + Service- en onderhoudstoegang mogelijk
- + Bescherming tegen het weer en vandalisme
- + Kan aan de omgeving worden aangepast qua kleur

## MEETMETHODE

MP1	MP2
<b>Meting geluidsvermogen (MP1)</b> van de gekalibreerde referentiegeluidsbron over een hemisfeer met 12 microfoons.	<b>Meting geluidsvermogen (MP2)</b> van de Solflex geluiddempende omkasting met de ingebouwde en gekalibreerde referentiegeluidsbron over een hemisfeer met 12 microfoons.
<b>Akoestische gegevens:</b> Klasse 2 volgens DIN EN ISO 3744, als derde octaafspectrum en octaafspectrum.	<b>Akoestische gegevens:</b> Klasse 2 volgens DIN EN ISO 3744, als derde octaafspectrum en octaafspectrum.

MP1 – MP2 = Nominale geluidsreductievermogen\*  
 Het verschil tussen de twee metingen is de geluidsisolatie waarde van de akoestische behuizing.

\* De meettolerantie van +/- 1,5 dB(A) of tolerantiebreedte van 3 dB(A) conform DIN EN ISO 3744 werd door ons niet gebruikt en we publiceren alleen de minimale geluidsisolatie waarden.

## GELUIDSISOLATIE SHC AKOESTISCHE BEHUIZING

Frequentie (Hz)	63	125	250	500	1000	2000	4000	8000	16000
Geluidsisolatie dB(A)	2,5	4,9	7,7	14,5	17,7	23,1	22,7	21,6	23,0

## DRUKVERLIES SHC GELUIDDEMPENDE OMKASTING

Laagste drukval over de speciale geluidsisolatiestroosters met dezelfde luchtstroomrichting zoals de ingebouwde buitenunits.

m3/h	1500	2000	2500	3000	3500	4000	4500	5000	5500
SHC100 (Pa)	5	6	7	10	13	16	21	26	32
m3/h	5500	6000	6500	7000	7500	8000	8500	9000	9500
SHC200 (Pa)	9	11	12	13	15	17	19	22	24

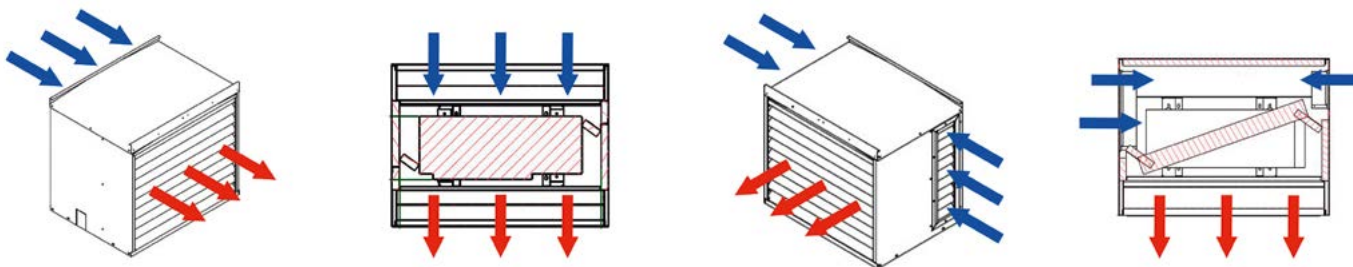

# Schoonmaakmiddelen



## SANGI® MAGIC POWER CLEAN (DISC CHEMICALS)

Revolutionaire reiniger, ontvetter op waterbasis. Het product Magic leent zich bij uitstek voor de reiniging van allerlei vervuilde oppervlakten. Het is uitermate geschikt voor gebruik in alle takken van de industrie. Door de unieke samenstelling van Magic ontstaat er geen corrosie na de reiniging van koolstofstalen werkstukken. Door het ontbreken van vluchtige stoffen en dus emissie is afzuiging niet noodzakelijk waardoor het product zeer prettig in gebruik en gemakkelijk toepasbaar is. Magic is niet toxisch, niet brandbaar en bevat biologisch afbreekbare componenten.

Verwerking: Magic dient verdund met (warm of koud) water verwerkt te worden. Op het te reinigen object aanbrengen middels kwast, onderdompeling of verneveling. Enige tijd laten inwerken en vervolgens met schoonwater afspuiten of naspoelen, met perslucht droogblazen of aan de lucht laten drogen. Verdunning is afhankelijk van de aard van vervuiling, minimaal 1:1 maximaal 1:200.\*<sup>1</sup>



Magic Power Clean

ARTIKEL	TYPE	OMSCHRIJVING	VPE	NETTOPRIJS
79.00050.01	S-Magic-PC	<b>SANGI®</b> "Magic Power Clean", inhoud 1 liter	12 stuks	€ 17,70

## SANGI® BIO AIRFRESH (DISC CHEMICALS)

Bio Airfresh verwijdert stank en iritante geuren. De natuurlijke enzymen die gebruikt worden geven geen vlekken en tasten stoffen of materialen niet aan. Voor het bestrijden van nare geurtjes, In het interieur.

Bio Airfresh verwijdert stank van samenstelling zoals: melk, vis, braaksel, urine, alcohol, nicotine, rook, uitwerpselen, kadavers enz. Het is effectief op alle oppervlakten; inclusief zachte bekleding, tapijt, gordijnen, schoeisel, kleding, vinyl, steen, beton en hout. Toepasbaar o.a. in ziekenhuizen, verpleeghuizen, sanitaire ruimten, toiletten, promenades en marktpleinen, telefooncellen, liften, politiecellen. enz.

Verwerking: Toepassen nadat u zo veel mogelijk vuil van het aangetaste gebied verwijderd heeft met Magic. Aanbrengen d.m.v. een spons, sprenkelen of gieten of nevelen, totdat de ondergrond goed nat is. Laat het minimaal 30 minuten inwerken. Indien nodig een 2<sup>e</sup> behandeling geven. Puur gebruiken, niet verdunnen. Niet afspoelen. Bio Airfresh bevat biologisch afbreekbare grondstoffen, is vriendelijk voor de omgeving en een natuurlijk veilig vervangmiddel voor chemische middelen en parfums.\*<sup>1</sup>



Bio Airfresh

ARTIKEL	TYPE	OMSCHRIJVING	VPE	NETTOPRIJS
79.00065.01	S-Bio-Airfresh	<b>SANGI®</b> "Bio Airfresh" biologisch afbreekbaar, inhoud 1 liter	12 stuks	€ 19,80

## SANGI® POWER CLEAN + TAPKRAAN (DISC CHEMICALS)

Revolutionaire reiniger, ontvetter op waterbasis. Het product Magic leent zich bij uitstek voor de reiniging van allerlei vervuilde oppervlakten. Het is uitermate geschikt voor gebruik in alle takken van de industrie. Door de unieke samenstelling van Magic ontstaat er geen corrosie na de reiniging van koolstofstalen werkstukken. Door het ontbreken van vluchtige stoffen en dus emissie is afzuiging niet noodzakelijk waardoor het product zeer prettig in gebruik en gemakkelijk toepasbaar is. Magic is niet toxisch, niet brandbaar en bevat biologisch afbreekbare componenten.

Verwerking: Magic dient verdund met (warm of koud) water verwerkt te worden. Op het te reinigen object aanbrengen middels kwast, onderdompeling of verneveling. Enige tijd laten inwerken en vervolgens met schoonwater afspuiten of naspoelen, met perslucht droogblazen of aan de lucht laten drogen. Verdunning is afhankelijk van de aard van vervuiling, minimaal 1:1 maximaal 1:200.\*<sup>1</sup>



Power Clean + Tapkraan

ARTIKEL	TYPE	OMSCHRIJVING	VPE	NETTOPRIJS
79.00070.01	Power Clean + Tapkraan	Sangi® Power Clean, inhoud 25 liter	1 stuk	€ 275,00

# Schoonmaakmiddelen

**Sangi®**

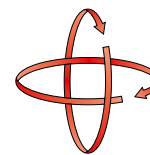

360°



360° spuitfles

## SANGI® 360°

Unieke sprayfles in elke positie toe te passen. SANGI 360 graden is geschikt voor Sangi Magic allesreiner en Unisept desinfecteermiddel verdund.

ARTIKEL	TYPE	OMSCHRIJVING	VPE	NETTOPRIJS
79.00070.71	1L spuitfles 360°	1 liter spuitfles 360°	12 stuks	€ 4,50

## ADVANCED GEURGEL

SmellyJelly is geformuleerd om voor een aangename geur in apparaat met ventilatorspiralen en cassette te zorgen. SmellyJelly is eenvoudig in de machine te plaatsen, idealiter zo dicht mogelijk bij de uitlaat. Na plaatsing is de geur onmiddellijk waarneembaar als de machine ingeschakeld is. SmellyJelly-gelblokken werken nu ook bij hogere temperaturen (tot 70°C), zodra ze in een machine met ventilatorspiraal of cassette zijn geplaatst... zo ruikt het nog langer lekker.



Mix



Apple



Floral



Orange

ARTIKEL	TYPE	OMSCHRIJVING	VPE	NETTOPRIJS
91.10179.00	Mini SmellyJelly Mixed	Geurgel mix	1 stuk	€ 9,00
91.10180.00	Mini SmellyJelly Apple	Geurgel appel	1 stuk	€ 9,90
91.10181.00	Mini SmellyJelly Floral	Geurgel bloemen	1 stuk	€ 9,90
91.10182.00	Mini SmellyJelly Orange	Geurgel sinaasappel	1 stuk	€ 9,90

*\*Let op: Deze producten zijn uitsluitend voor industrieel en professioneel gebruik. De gebruiker van onze producten is zelf verantwoordelijk voor de naleving van alle wettelijke veiligheidsvoorschriften. Alle schade veroorzaakt door verkeerd gebruik, valt ten laste van de gebruiker.*

# Schoonmaakmiddelen



HeatClean RTU

**NIEUW!** **ADVANCED HEATCLEAN RTU WARMTEPOMPREENIGER**

ARTIKEL	OMSCHRIJVING	VPE	NETTOPRIJS
91.10163.00	HeatClean RTU (1L)	8 stuks	€ 18,15

**ADVANCED RTU ECD REINIGINGS- EN DESINFECTIEMIDDEL VOOR VERDAMPERS**

RTU ECD is een verdamperreiniger met een zeer effectieve reinigingswerking die de efficiëntie van uw systeem verbetert, terwijl het desinfectiemiddel zorgt voor totale hygiëne. De verbeterde formule bevat QX-60, een heel sterk desinfectiemiddel dat 99,9% van de bacteriën in 60 seconden of sneller doodt.



RTU ECD Evaporator Cleaner &amp; Disinfectant

ARTIKEL	OMSCHRIJVING	VPE	NETTOPRIJS
91.10175.00	Reinigings- en desinfectiemiddel (1L)	8 stuks	€ 18,15

**ADVANCED EASYCARE<sup>+</sup> REINIGINGSMIDDEL VOOR VERDAMPERS**

EasyCare+ is een reinigingsmiddel voor verdamper dat problemen met de binnenluchtkwaliteit aanpakt. De zeer effectieve reinigingswerking verbetert de efficiëntie van uw airconditioningsysteem.



EasyCare+ Evap Clean/Fresh

ARTIKEL	OMSCHRIJVING	VPE	NETTOPRIJS
91.10174.00	EasyCare <sup>+</sup> (600ml)	12 stuks	€ 13,75

**ADVANCED EASYFRESH GEURNEUTRALISATOR VOOR AIRCOSYSTEMEN**

EasyFresh is speciaal ontworpen voor gebruik in airconditioners. Dit product werkt op contact, elimineert nare luchtjes en geeft langdurig een frisse geur.



EasyFresh

ARTIKEL	OMSCHRIJVING	VPE	NETTOPRIJS
91.10176.00	Geurneutralisator (400ml)	12 stuks	€ 13,75

**NIEUW!** **ADVANCED EASYCLEAN UNIVERSEEL REINIGINGSMIDDEL VOOR VERDAMPERS**

EasyClean is een effectief reinigingsmiddel, geschikt voor verdamper. De formule is veilig in gebruik en biedt effectieve reiniging als onderdeel van routinematig onderhoud.



EasyClean

ARTIKEL	OMSCHRIJVING	VPE	NETTOPRIJS
91.10183.00	Reinigingsmiddel voor verdamper (600ml)	12 stuks	€ 13,75

# Schoonmaakmiddelen



## ADVANCED RTU ECD REINIGINGS- EN DESINFECTIEMIDDEL VOOR VERDAMPERS

RTU ECD is een verdampere reiniger met een zeer effectieve reinigingswerking die de efficiëntie van uw systeem verbetert, terwijl het desinfectiemiddel zorgt voor totale hygiëne. De verbeterde formule bevat QX-60, een heel sterk desinfectiemiddel dat 99,9% van de bacteriën in 60 seconden of sneller doodt.



RTU ECD Evaporator Cleaner & Disinfectant

ARTIKEL	OMSCHRIJVING	VPE	NETTOPRIJS
91.10175.05	Reinigings- en desinfectiemiddel (5L)	4 stuks	€ 60,50

## ADVANCED CONDENCIDE REINIGINGS- EN DESINFECTEERMIDDEL VOOR VERDAMPERS

Alkalisch reinigings- en desinfectiemiddel voor verdampers. Bacteriën, schimmels en andere microben die op de spiralen van airconditioners groeien, produceren nare geuren, allergische reacties en kunnen ook ziekten verspreiden. CondenCide is een krachtige spiraalreiniger die niet alleen het ergste verdampervuil en -verontreinigingen zal verwijderen, maar ook een krachtig desinfectiemiddel bevat om vrijwel alle bacteriën binnen zestig seconden te doden. Het is de perfecte spiraalreiniger voor binnenunits: het bevat een krachtige formule voor grondig reinigen en desinfecteren, en de geconcentreerde formule geeft u waar voor uw geld. CondenCide reinigt en desinfecteert de aluminium spiralen en condensaatbakken in airconditioningsystemen grondig.



CondenCide Evap Cleaner/Disinfectant

ARTIKEL	OMSCHRIJVING	VPE	NETTOPRIJS
91.10174.05	Reinigings- en desinfectiemiddel (5L)	4 stuks	€ 60,50

NIEUW!

## ADVANCED DRAINKLEEN ONE SHOT AFVOERREINIGER EN ONTSTOPPER

DrainKleen One Shot is speciaal ontwikkeld om verstoppingen in condensafvoeren van AC-systemen te verwijderen. Het is een krachtige, vloeibare afvoerreiniger in een ideale maat voor het behandelen van één enkele condensafvoer. Dankzij de unieke tuit met zwanenhals van de doseerfles kan het product zelf eenvoudig worden gebruikt bij moeilijk bereikbare condensafvoeren.



DrainKleen One Shot

ARTIKEL	OMSCHRIJVING	VPE	NETTOPRIJS
91.10184.00	Condensafvoer reiniger en ontstopper (250ml)	12 stuks	€ 6,71

# Schoonmaakmiddelen



## ADVANCED RTU CC CONDENSORREINIGER

RTU CC is een condensorreiniger die perfect in een routinematig onderhoudsschema past. Uitermate effectief in het verwijderen van alle gangbare soorten vuil en afval, met een biologisch afbreekbare formule die zeer veilig in het gebruik is.



RTU CC condensorreiniger

ARTIKEL	OMSCHRIJVING	VPE	NETTOPRIJS
91.10177.01	Condensorreiniger (1L)	8 stuks	€ 18,15

## ADVANCED EASYFOAM CONDENSORREINIGER

EasyFoam is een krachtige, kant-en-klare reiniger voor direct gebruik op een condensorblok. De schuimende formule en krachtige spuitstraal verwijderen hardnekkig vuil, ook diep in de problematische spiralen.



EasyFoam condensorreiniger

ARTIKEL	OMSCHRIJVING	VPE	NETTOPRIJS
91.10185.00	Condensorreiniger (600ml)	12 stuks	€ 13,75

## ADVANCED HYDROSPRAYER POMPNEVELSPUIT

De HydroSprayer is ontworpen voor binnen- en buitengebruik met geconcentreerde spiraalreinigers van Advanced. Het heeft een verstelbare zuigmond en is eenvoudig te reinigen en te vullen. Belangrijk is dat deze specialistische sproeier voldoende druk levert om te reinigen, maar niet om te beschadigen.



Advanced HydroSprayer

ARTIKEL	OMSCHRIJVING	VPE	NETTOPRIJS
91.10178.00	Pompnevelspuit (8L)	1 stuk	€ 60,50

# Schoonmaakmiddelen



## ADVANCED RTU CC CONDENSORREINIGER

RTU CC is een condensorreiniger die perfect in een routinematig onderhoudsschema past. Uitermate effectief in het verwijderen van alle gangbare soorten vuil en afval, met een biologisch afbreekbare formule die zeer veilig in het gebruik is.



RTU CC Condenser Cleaner

ARTIKEL	OMSCHRIJVING	VPE	NETTOPRIJS
91.10177.00	Condensorreiniger (5L)	4 stuks	€ 60,50

## ADVANCED SUPERCLEAN CONDENSORREINIGER

SuperClean is de sterkste condensorreiniger op de markt. De unieke formule geeft alle voordelen van een krachtige zuurreiniger, maar is aanzienlijk veiliger in gebruik. Hoog geconcentreerd en verwijdert effectief tal van verontreinigingen die vaak worden aangetroffen in condensoren, zonder het blok te beschadigen.



SuperClean condensorreiniger

ARTIKEL	OMSCHRIJVING	VPE	NETTOPRIJS
91.10181.05	Condensorreiniger (5L)	4 stuks	€ 68,20

## ADVANCED HYDROSPRAYER-ELITE

De HydroSprayer-Elite is ontworpen voor gebruik met de geconcentreerde en kant-en-klare verdamper- en condensorreinigers van Advanced. Deze Elite sprayer is voorzien van rugzakbanden en een herlaadbare accu die de 12V elektrische sproeier aandrijft.



HydroSprayer-Elite

ARTIKEL	OMSCHRIJVING	VPE	NETTOPRIJS
91.10178.15	Elektrische pompnevelsprit (15L)	1 stuk	€ 110,00

# Lekdetectie, thermometers en metersets



JAV-1089



EZ-Ject



SPE-GS101E-CS



SPE-GS1E-CS



SPE-GS2E-CS



SPE-GS3E-CS

## LEKDETECTIE, GLO-STICKS®

ARTIKEL	TYPE	OMSCHRIJVING	NETTOPRIJS
91.01089.00	JAV-1089 - Lekzoeker	Javac elektronische lekzoeker	€ 269,50
91.01156.00	EZ-Ject	GLO-STICK® Complete lek detectie kit	€ 262,00
91.01161.00	SPE-GS101E-CS	GLO-STICK® Lekdetectiecapsule <1,3 kg koudemiddel	€ 9,00
91.01162.00	SPE-GS1E-CS	GLO-STICK® Lekdetectiecapsule <2,2 kg koudemiddel	€ 16,00
91.01163.00	SPE-GS2E-CS	GLO-STICK® Lekdetectiecapsule <4,6 kg koudemiddel	€ 20,00
91.01164.00	SPE-GS3E-CS	GLO-STICK® Lekdetectiecapsule <11,3 kg koudemiddel	€ 29,00



## ADVANCED RTU BU BUBBLE-UP-LEKZOEKSPRAY

RTU BU is een bubble-up-lekzoekspray die specifiek ontworpen werd voor het opsporen van koelmiddel-lekken. Standaard bubble-up-lekdetectors, die ontwikkeld werden voor gebruik met aardgas, zijn ongeschikt: hun lagere viscositeit houdt in dat ze niet zo effectief aan oppervlakken vastkleven en gemakkelijk van de leidingen kunnen worden geblazen voordat het koelmiddel kan worden gevonden.



RTU BU Bubble Up Leak Detector

ARTIKEL	OMSCHRIJVING	VPE	NETTOPRIJS
91.10173.00	Lekzoekspray (1L)	1 stuk	€ 15,75

## THERMOMETER



RT-905

ARTIKEL	TYPE	OMSCHRIJVING	NETTOPRIJS
91.00905.00	RT-905 - Digitale thermometer	Javac digitale temperatuur meter	€ 39,00

## METERSETS / STIKSTOF DRUKTESTER



EL75172



RS-750-RiG

ARTIKEL	TYPE	OMSCHRIJVING	NETTOPRIJS
91.86372.00	EL86372 - Manifold	Javac 2-kraans analoge meterset R410A/R32 incl. slangenset in koffer	€ 195,50
91.75172.00	EL75172 - Manifold	Javac 4-kraans analoge meterset R410A/R32 incl. slangenset in koffer	€ 223,00
91.01100.00	RS-750-RiG	Stikstof druktester	€ 411,80



# Vacuümpompen, weegschalen en soldeerapparatuur



CC-141



JAV-1075



JAV-1041



HV68/1

## VACUÛMPOMPEN

ARTIKEL	TYPE	OMSCHRIJVING	NETTOPRIJS
91.01069.00	CC-31 - Vacuümpomp	Javac 2-traps vacuümpomp, 40 l/min, aansluiting 1/4" SAE & 3/8" SAE	€ 229,00
91.01065.00	CC-141 - Vacuümpomp	Javac 2-traps vacuümpomp, 140 l/min, aansluiting 1/4" SAE & 3/8" SAE	€ 351,50
91.01075.00	JAV-1075 - Vacuümpomp	Javac 2-traps vacuümpomp, 156 l/min, aansluiting 1/4" SAE, 3/8" SAE & 5/16" SAE	€ 727,50
91.01041.00	JAV-1041 - Digitale vacuümmeter	Javac Edge digitale vacuümmeter	€ 240,50
91.01040.00	HV68/1 - Vacuümpompolie (1L)	Javac universele vacuümpomp olie (1L)	€ 11,50



G58610



OLY2



FD2



JAV-1002



M-2

## WEEGSCHALEN EN SOLDEERAPPARATUUR

ARTIKEL	TYPE	OMSCHRIJVING	NETTOPRIJS
91.58610.00	G58610 - Weegschaal	Javac weegschaal tot 100kg	€ 257,50
91.03078.12	OLY2 - soldeerbrander	Javac Olympus soldeerbrander	€ 69,00
91.03078.13	FD2 - soldeerbrander	Javac dubbelloops soldeerbrander	€ 66,50
91.01002.00	JAV-1002 - Heat Shield	Javac heat shield putty	€ 41,00
91.02050.55	M-2 - spiegel	Javac inspectie spiegel met 55mm uitschuifbaar handvat	€ 11,00



Tech Pac



AX3515

## GEREEDSCHAPTAS

ARTIKEL	TYPE	OMSCHRIJVING	NETTOPRIJS
90.02050.01	AX3501	Tech Pac gereedschaptas van Veto Pro Pac 550x360x250 mm (HxBxD)	€ 350,00
90.02050.02	AX3502	Tech Pac LT gereedschaptas van Veto Pro Pac, ook voor laptop. 480x340x240 mm (HxBxD)	€ 350,00
90.02050.03	AX3515	Tech Pac HIVZ gereedschaptas van Veto Pro Pac met reflectie	€ 360,00

# Handgereedschap en afpompunits



XTR-ULTRA



XTR-PRO-DV



## AFPOMPUNITS

ARTIKEL	TYPE	OMSCHRIJVING	NETTOPRIJS
91.01063.00	XTR-ULTRA - Afpompunit	Javac afpompunit (18 kg/u gas, 99 kg/u vloeistof, push-pull tot 420 kg/u)	€ 702,00
91.01061.00	XTR-PRO-DV - Afpompunit	Javac Edge afpompunit (15 kg/u gas, 90 kg/u vloeistof, push-pull tot 300 kg/u)	€ 1.393,50
91.01059.00	XTR-ALTIMA A2L - Afpompunit	Javac Edge afpompunit (30 kg/u gas, 216 kg/u vloeistof, push-pull tot 660 kg/u)	€ 1.533,00



EL33021

JAV-CA04218

## KOGELKRAAN EN NIPPEL

ARTIKEL	TYPE	OMSCHRIJVING	NETTOPRIJS
91.33021.00	EL33021 - Kogelkranen (R-YB)	Javac set kogelkranen (3 stuks, rood/blauw/geel)	€ 45,50
91.04218.00	JAV-CA04218 - Cylinder adaptor	Javac vulnippel voor 10 kg cilinder R32	€ 15,00

## BUIGSLANGENSET

ARTIKEL	TYPE	OMSCHRIJVING	NETTOPRIJS
90.02050.27	Easybend	Easybend set 1/4" (rood) - 3/8" (groen) - 1/2" (geel) - 5/8" (blauw) 4 m	€ 33,00



Easybend set

## VULSLANG

ARTIKEL	TYPE	OMSCHRIJVING	NETTOPRIJS
91.01072.00	JAV-1072 - Vulslangen	Javac Edge 1/4" x 5/16" slangenset met gepatenteerde 'One Touch Safe Seal' technologie. Geschikt voor R410A & R32.	€ 101,00
91.01276.00	JAV-1276 - Safe Seal Gasket	Javac Edge rubber pakking t.b.v. JAV-1072 Safe Seal Charging Hose	€ 7,00



JAV-1072

# Handgereedschap



JAV-1025



JAV-1023

## EXPANDER EN OPTROMPSET

ARTIKEL	TYPE	OMSCHRIJVING	NETTOPRIJS
91.01025.00	JAV-1025 - Expander set	Javac Edge Expander set 1/4" - 1-1/8"	€ 348,50
91.01023.00	JAV-1023 - Flare/optrompset	Javac Edge 2-in-1 flare / optrompset 1/4" - 5/8"	€ 184,00



JAV-1009



JAV-1008



JAV-1012



JAV-1016



JAV-1019

## LEKZOEKER EN SENSOR

ARTIKEL	TYPE	OMSCHRIJVING	NETTOPRIJS
91.01087.00	JAV-1087 - Ontbramer	Javac ontbramer	€ 15,00
91.01009.00	JAV-1009 - Mini pijpsnijder	Javac Edge mini pijpsnijder 1/8" - 5/8"	€ 12,50
91.01008.00	JAV-1008 - Vervangingsmesjes (2x)	Javac Edge vervangingsmesjes t.b.v. mini pijpsnijder JAV-1009 (2 st.)	€ 10,50
91.01012.00	JAV-1012 - Pijpsnijder	Javac Edge pijpsnijder 1/8" - 1-1/4"	€ 29,50
91.01001.00	JAV-1001 - Vervangingsmesjes (2x)	Javac Edge vervangingsmesjes t.b.v. pijpsnijder JAV-1012 (2 st.)	€ 13,00
91.01013.00	JAV-1013 - Pijpsnijder	Javac Edge pijpsnijder 1/8" - 1-5/8"	€ 39,50
91.01005.00	JAV-1005 - Vervangingsmesjes (2x)	Javac Edge vervangingsmesjes t.b.v. pijpsnijder JAV-1013 (2 st.)	€ 24,00
91.01016.00	JAV-1016 - 3/8" buigtang	Javac Edge 3/8" buigtang	€ 74,50
91.01017.00	JAV-1017 - 1/2" buigtang	Javac Edge 1/2" buigtang	€ 95,50
91.01018.00	JAV-1018 - 5/8" buigtang	Javac Edge 5/8" buigtang	€ 130,00
91.01019.00	JAV-1019 - 3/4" buigtang	Javac Edge 3/4" buigtang	€ 151,00
91.01020.00	JAV-1020 - 7/8" buigtang	Javac Edge 7/8" buigtang	€ 164,00



JAV-127-C



EL70925



JAV-TW8

## RATEL- MOMENTSLEUTEL, LAMELLENKAM

ARTIKEL	TYPE	OMSCHRIJVING	NETTOPRIJS
91.00127.00	JAV-127-C - Ratelsleutel	Javac ratelsleutel	€ 12,50
91.02050.52	EL70925 - Lamellenkam	Javac lamellenkam	€ 14,00
91.02050.00	JAV-TW8 - Momensleutelset	Javac momensleutel set 17-29 mm	€ 102,00

# Handgereedschap



SG-YDS

## VEILIGHEIDSRILLEN

NIEUWE

ARTIKEL	OMSCHRIJVING	NETTOPRIJS
SG-YIO	Unilite Veiligheidsbril - Krasvaste Geharde Anti-Condens Glazen	€ 18,95
G-YFG	Unilite Veiligheidsbril - Geharde Anti-Condens Glazen Polycarbonaat	€ 25,30
SG-YCB	Unilite Veiligheidsbril - Blauwlicht Glazen	€ 30,80
SG-YDS	Unilite Veiligheidsbril - Donker Getinte Glazen	€ 24,50



FK3



UK1

## WERKMESSEN

NIEUWE

ARTIKEL	OMSCHRIJVING	NETTOPRIJS
FK3	Unilite RVS werkmes	€ 35,55
EK4	Unilite inklapbaar werkmes	€ 35,55
EK5	Unilite sheepsfoot werkmes	€ 38,70
UK1	Unilite inklapbaar werkmes	€ 15,00



UG-12C4 XL

## WERKHANDSCHOENEN

NIEUWE

ARTIKEL	OMSCHRIJVING	NETTOPRIJS
UG-12C4 M	Unilite veiligheidshandschoen M	€ 38,70
UG-12C4 L	Unilite veiligheidshandschoen L	€ 38,70
UG-12C4 XL	Unilite veiligheidshandschoen XL	€ 38,70
UG-12C4 XXL	Unilite veiligheidshandschoen XXL	€ 38,70

# Handgereedschap



FR-1200-B-HR



SLR-1750

## WERKLAMPEN

NIEUW!

ARTIKEL	OMSCHRIJVING	NETTOPRIJS
FR-1200	Unilite haakse zaklamp	€ 90,85
FR-400	Unilite haakse USB zaklamp	€ 63,20
F-1400	Unilite dual power aluminium zaklamp	€ 90,85
F-2700	Unilite USB aluminium zaklamp	€ 117,70
JPS-HDL2	Unilite lichtgewicht LED hoofdlamp	€ 47,40
HL-8R	Unilite LED hoofdlamp	€ 78,20
SLR-5500	Unilite werklamp met powerbank	€ 299,40
MTB-5300	Unilite LED-bouwlamp	€ 228,30
SLR-1750	Unilite USB oplaadbare bouwlamp	€ 117,70
IL-925R	Unilite opvouwbare inspectielamp	€ 86,10
IFL-550R	Unilite oplaadbare zaklamp	€ 81,00
NL-350R	Unilite oplaadbare zaklamp	€ 64,80



JAV-1353

## MONTAGEHULPMIDDELEN

NIEUW!

ARTIKEL	TYPE	OMSCHRIJVING	NETTOPRIJS
91.01353.00	JAV-1353	Portable lift	€ 1.510,00

# Space Saver



Dé plintverwarming voor meer ruimte en een aangename warmte in de keuken of andere ruimtes, waar radiatoren in de weg zitten. Aangesloten op het CV-systeem is de unit stil, compact, ruimtebesparend en energiezuinig. De Space Saver Mark5 wordt standaard geleverd inclusief een vaste geborsteld stalen grille, 80 cm flexibele aansluitslangen voor 15 mm leiding en 2 meter aansluitsnoer met stekker. De ventilator-motor is standaard uitgevoerd met twee snelheden en aansluitspanning 230V. Als extra is een voorzetgrille leverbaar in diverse kleuren, passend in ieder interieur.

## SPACE SAVER DUO

In combi uitvoering, is voorzien van een elektrisch verwarmingselement, zodat ook bij een uitgeschakeld CV-systeem warmte beschikbaar is. Als het CV-water weer een temperatuur van 40°C bereikt heeft, dan schakelt de Space Saver automatisch over van elektrische naar CV warmte. De Space Saver Mark5 wordt standaard geleverd inclusief een vaste geborsteld stalen grille, 80 cm flexibele aansluitslangen voor 15 mm leiding, afsluiters en 2 meter aansluitsnoer met stekker. De ventilatormotor is standaard uitgevoerd met twee snelheden, aansluitspanning 230V. Als extra is een rooster leverbaar in diverse kleuren, passend in ieder interieur.

## SPACE SAVER 12 VOLT

Met 12 Volt ventilatormotor (badkameruitvoering). Geschikt voor badkamers, inclusief transformator in waterdichte kast gemonteerd, voorzien van 450 mm snoer. Verder is de uitvoering gelijk aan de standaard Space Saver Mark5 voor CV-verwarmingssystemen.

## SPACE SAVER SS-80

De nieuwe SS80 Space Saver is door zijn beperkte inbouwhoogte ideaal voor montage onder IKEA keukens met een plinthoogte van 80 mm.

Bekijk het filmpje van de Space Saver op [www.space-saver.nl](http://www.space-saver.nl)



SpaceSaver SS-80



## SPACE SAVER VOOR CV-SYSTEEM

ARTIKEL	TYPE	OMSCHRIJVING	CAPACITEIT	BRUTOPRIJS
10.00600.30	SS6-RVS	Space Saver6, rooster RVS	2080 Watt*	€ 464,00
10.00700.30	SS7-RVS	Space Saver7, rooster RVS	2250 Watt*	€ 519,00
10.00800.30	SS8-RVS	Space Saver8, rooster RVS	2673 Watt*	€ 597,00
10.00880.30	SS80-RVS	Space Saver80, rooster RVS	1300 Watt*	€ 571,00

## SPACE SAVER DUO VOOR CV-SYSTEEM EN ELEKTRISCH

ARTIKEL	TYPE	OMSCHRIJVING	CAPACITEIT	BRUTOPRIJS
10.00602.30	SS6Duo-RVS	Space Saver6Duo, rooster RVS	2080 Watt /1 kW*	€ 823,00

## SPACE SAVER 12V VOOR BADKAMER, MET 12 VOLT TRAF0

ARTIKEL	TYPE	OMSCHRIJVING	CAPACITEIT	BRUTOPRIJS
10.00612.30	SS6-12V-RVS	Space Saver6 12V, rooster RVS	2080 Watt*	€ 645,00

## SPACE SAVERE ELEKTRISCHE UNIT

ARTIKEL	TYPE	OMSCHRIJVING	CAPACITEIT	BRUTOPRIJS
10.00822.30	SS80E-RVS	Space Saver SS80E	0,6 / 1,2 kW*	€ 571,00
10.00622.30	SS2E-RVS	Space Saver2E/5, rooster RVS	1 of 2 kW*	€ 460,00

\* Capaciteit bij water van 85°C, hoog toerental van de ventilator en 20°C ruimtetemperatuur.

# Space Saver

## ACCESSOIRES VOOR DE SPACE SAVER PLINTVERWARMERS

ARTIKEL	TYPE	OMSCHRIJVING	BRUTOPRIJS
10.25100.00	SLVTB CO	SLVTB Controller Smith's ruimtethermostaat t.b.v. SS2E-Mk5	€ 125,00
10.25200.00	RT002	Smith's ruimtethermostaat	€ 122,00
10.25400.00	RA-FN15	klep voor stadsverwarming, aansluiting 15 mm, spanning 220V inclusief thermostaat met aan/uit knop	€ 147,00
10.25600.00	F800/2	set flexibele afsluitbare slangen lengte 80 cm	€ 156,00

Roosters in andere kleur op aanvraag.

The image shows a screenshot of the Space Saver website. At the top, there is a navigation bar with the Smith's logo. Below it, a large banner features a white Space Saver radiator unit with the text "Space Saver plintverwarming". A red circular callout with white text "www.space-saver.nl" is overlaid on the right side of the banner. Below the banner, there are three product highlights: "+50% Kastruimte" (Regular units fit in a Space Saver), "Lage inbouwhoogte" (The 5580 has a low installation height of 75mm), and "Space Saver duo" (Automatic heating control with electric CV or gas). At the bottom, there is a section titled "Soorten plintverwarmers" with a dropdown menu currently set to "Hydraulisch".

## ERP ECODESIGN DIRECTIVE VAN DE EUROPESE COMMISSIE LOT20 (PRODUCTEN VOOR LOKALE KAMERVERWARMING)

De Eco Design richtlijn van de Europese Commissie (2005/32/EG) heeft tot doel de milieueffecten van energie gerelateerde producten (ErP's) te verminderen. De richtlijn stelt een kader vast voor het vaststellen van vereisten inzake het ecologisch ontwerp (zoals vereisten voor energie-efficiëntie) voor alle ErP's in de residentiële, tertiaire en industriële sector.

LOT20 is gebaseerd op deze Europese Eco Design richtlijn (2009/125/EG). Deze richtlijn is ingevoerd om voor alle energie gerelateerde producten basiseisen vast te leggen, om deze producten zo efficiënt en milieuvriendelijk mogelijk te maken. Het begrip "energie gerelateerd product" omvat een groot aantal apparaten en toepassingen. Om deze reden worden producten die vallen onder de werkingssfeer van de Eco Design richtlijn onderverdeeld in verschillende groepen of "LOT's".

LOT20 heeft betrekking op lokale ruimteverwarmingsapparaten en omvat onder meer accumulatieverwarmingen, elektrische radiatoren, verwarmingsstralers en elektrische vloerverwarmingen. Voor de elektrische verwarming met plintverwarmers betekent dit dat deze alleen nog maar toegestaan zijn i.c.m. een separaat besturingssysteem. Het toepassen van een goede regeling zorgt voor een efficiënte manier van verwarmen en zo dus voor energiebesparing en vermindering van CO<sub>2</sub>-uitstoot.



## 1. ALGEMEEN

Deze algemene leveringsvoorwaarden zijn van toepassing op al onze aanbiedingen en overeenkomsten alsmede op de uitvoering daarvan. Multi Import zal niet gebonden zijn aan de algemene voorwaarden van haar wederpartij, tenzij die uitdrukkelijk schriftelijk zijn overeengekomen.

## 2. AANBIEDING & OVEREENKOMST

**2.a.** Tenzij anders vermeld zijn alle aanbiedingen, in welke vorm ook gedaan, vrijblijvend en blijven gedurende dertig dagen van kracht. Verpakkingen worden niet teruggenomen.

**2.b.** Alle verstrekte gegevens, zoals tekeningen, begrotingen, schema's, ontwerpen, technische gegevens, prijsinformatie, folders en/of andere publicaties blijven ons (intellectueel) eigendom.

**2.c.** Alle door ons verstrekte opgaven in afbeeldingen, tekeningen en/of aanbiedingen omtrent maat, capaciteit, prestatie en/of resultaten zijn bij nabijheid gegeven en binden ons niet.

**2.d.** Overeenkomsten worden geacht tot stand te zijn gekomen na onze uitdrukkelijke bevestiging.

## 3. PRIJZEN

Prijzen zijn gebaseerd op alle in- en externe kostprijsfactoren exclusief BTW, montage en/of in bedrijfstelling. Wij zijn gerechtigd prijswijzigingen als gevolg van invoering en/of wijziging van voorschriften en/of maatregelen van overheids- en/of andere instanties tot drie maanden na het sluiten van de overeenkomst door te berekenen in onze prijzen zonder dat aan de zijde van de wederpartij het recht op ontbinding bestaat, voor zover genoemde invoering en/of wijziging ten tijde van het sluiten van de overeenkomst niet zeker was of ons redelijkerwijs niet bekend kon zijn.

## 4. LEVERTIJD

**4.a.** De opgegeven leveringstermijnen in aanbiedingen, bevestigingen en/of contracten dienen slechts als indicatie en zijn niet te beschouwen als fatale termijnen, tenzij schriftelijk anders is overeengekomen.

**4.b.** Overschrijding van de levertijd geeft aan de wederpartij geen aanspraak op schadevergoeding of ontbinding van de overeenkomst.

**4.c.** Wij zijn bevoegd een order in haar geheel dan wel, na successievelijk beschikbaar komen van de zaken, in gedeelten uit te leveren. In dit geval zijn wij gerechtigd per factuur, betrekking hebbende op een deellevering, betaling te verlangen overeenkomstig de geldende betalingsvoorwaarden.

## 5. WIJZIGINGEN

**5.a.** Hoewel wij een verzoek om met wijzigingen, aanvullingen en/of correcties van de overeengekomen leveringen in te stemmen steeds welwillend zullen overwegen, zijn wij tot een dergelijke instemming op geen enkele wijze verplicht.

**5.b.** Een instemming met wijziging van een gesloten overeenkomst kan slechts schriftelijk worden overeengekomen.

**5.c.** Wanneer wij instemmen met wijziging of correctie van overeengekomen leveringen, kan een zodanige wijziging, aanvulling en/of correctie invloed hebben op de overeengekomen prijs en/of levertijd.

## 6. OVERMAGT

**6.a.** Onder overmacht wordt hier verstaan elke omstandigheid als gevolg waarvan van ons de normale uitvoering van de overeenkomst redelijkerwijs niet kan worden verlangd door de wederpartij. De wederpartij heeft alsdan het recht haar verplichtingen voortvloeiende uit de overeenkomst op te schorten.

**6.b.** Ingeval van overmacht zullen wij daarvan terstond mededeling doen aan de wederpartij en deze van de ontwikkelingen op de hoogte houden. In zodanig geval zal ieder der partijen zich inspannen de eventueel schadelijke gevolgen van de overmacht zoveel mogelijk te beperken.

**6.c.** Ingeval van overmacht kan de wederpartij geen aanspraak maken op enige schadevergoeding.

## 7. RECLAMES & GARANTIE

**7.a.** Reclames met betrekking tot de door ons geleverde zaken dienen door de wederpartij binnen acht dagen nadat deze het gebrek heeft ontdekt of redelijkerwijze had kunnen ontdekken schriftelijk aan ons kenbaar te worden gemaakt. Bij overschrijding van deze termijn vervalt iedere mogelijke aanspraak op ons terzake van het betrokken gebrek.

**7.b.** Met verwijzing naar artikel 8 sub b garanderen wij een goede constructie van de door ons geleverde zaken gedurende een termijn van 12 achtereenvolgende maanden, ingaande op de dag van levering. Wij verplichten ons, onverminderd het overige in dit artikel bepaalde en met uitsluiting van elke andere aansprakelijkheid voor directe of indirecte schade, alle delen die gedurende deze termijn uitsluitend als gevolg van fabriekfouten, gebrekkige uitvoering of slecht materiaal onbruikbaar worden zo spoedig mogelijk kosteloos te vervangen. De wederpartij is gehouden de gebreken direct na het moment van constatering schriftelijk te melden. De hierboven omschreven garantie omvat alleen de kosten van materiaal af magazijn. Het vervangen materiaal wordt ons eigendom en kan door ons als zodanig worden opgeëist.

**7.c.** Wij aanvaarden geen enkele aansprakelijkheid en sluiten deze dan ook hierbij uit voor gebreken ontstaan door onvoldoende montage, toezicht, bediening, overbelasting, smering of koeling, fouten in de fundatie, het niet opvolgen van door ons gegeven instructies, het niet opvolgen van de in de bedieningsvoorschriften gegeven aanwijzingen, onoordeelkundig gebruik van het geleverde, force majeure of andere oorzaken buiten onze schuld.

**7.d.** Werkzaamheden welke door derden zonder onze schriftelijke toestemming aan de door ons geleverde zaken zijn uitgevoerd doen elke aanspraak op garantie vervallen.

**7.e.** Een beroep op garantie schort de betalingsverplichting van de wederpartij niet op, tenzij wij het gebrek na deugdelijk in gebreke te zijn gesteld niet binnen een redelijke termijn hebben hersteld.

## 8. AANSPRAKELIJKHEID

**8.a.** Behoudens dwingendrechtelijke bepalingen zijn wij niet aansprakelijk voor schade aan personen en/of zaken welke het gevolg is van de door ons geleverde zaken. Dienaangaande vrijwaart de wederpartij ons en personen in onze dienst.

**8.b.** Onze aansprakelijkheid voor schade uit welke oorzaak of van welke omvang ook wordt beperkt tot een bedrag gelijk aan de netto factuurwaarde van de betrokken producten. Onder de netto factuurwaarde wordt verstaan het voor de ongedeelijke, hetzij niet, hetzij te laat geleverde zaken in rekening gebrachte bedrag voor omzetbelasting en na aftrek van kortingen.

**8.c.** Wij zijn niet aansprakelijk voor bedrijfsschade (w.o. omzetschade, winstderving, goodwill schade en dergelijke).

## 9. BETALINGSVOORWAARDEN

**9.a.** Betalingen dienen in de door ons aan te geven valuta plaats te vinden aan ons kantoor of door storting op het in de factuur vermelde bankrekeningnummer.

**9.b.** De factuurdatum is bepalend voor de aanvang van de betalingstermijn.

**9.c.** Tenzij anders overeengekomen dienen betalingen te geschieden binnen 30 dagen na factuurdatum. Wij behouden ons het recht voor onder rembours te leveren en/of vooruitbetaling te eisen.

**9.d.** In het geval van niet (tijdige) betaling is de wederpartij automatisch in verzuim, zonder dat enige ingebrekestelling is vereist.

**9.e.** Met ingang van de datum waarop de betalingstermijn is verstreken tot aan de datum van volledige betaling is de wederpartij over het uitstaande bedrag een onmiddellijk opeisbare vertragingsrente verschuldigd van 1,5% per maand, een deel van een maand te rekenen voor een hele.

**9.f.** Alle door ons ter inning van de uitstaande bedragen te maken kosten zijn voor rekening van de wederpartij. Dat omvat zowel buitengerechtigde als ook gerechtelijke kosten en kosten voor juridische bijstand.

## 10. EIGENDOMSOVERGANG & RISICO

**10.a.** Alle door ons geleverde zaken blijven tot het moment van volledige betaling ons eigendom. Het risico voor de voornoemde zaken berust echter bij de wederpartij vanaf het moment dat de goederen aan de transporteur zijn overgedragen.

**10.b.** Bij niet betaling door de wederpartij hebben wij het recht de geleverde zaken terug te vorderen. De wederpartij die hieraan, na daartoe gesommeerd te zijn, weigert zijn medewerking te verlenen, verbeurt hierdoor aan ons een onmiddellijk opeisbare boete van 5% van de verschuldigde factuurbedrag voor iedere dag dat hij met terugkijken in gebreke blijft.

**10.c.** Zolang het eigendom der zaken niet op de wederpartij is overgegaan, mag deze de zaken niet verpanden, in eigendom of zekerheid overdragen of aan een derde enig ander recht op deze zaken verlenen. De wederpartij is gehouden de onder eigendomsvoorbehoud afgeleverde zaken als goed huisvader en als ons herkenbaar eigendom te bewaren.

## 11. ONTBINDING

**11.a.** Indien de wederpartij niet, niet behoorlijk en/of niet tijdig voldoet aan zijn verplichtingen voortvloeiend uit de overeenkomst, is hij van rechtswege in verzuim en hebben wij, onverminderd onze overige wettelijke rechten, het recht om de wederpartij gesloten overeenkomst geheel of gedeeltelijk via een buitengerechtigde verklaring te ontbinden.

**11.b.** In een geval als genoemd in artikel 11 lid 1 is de wederpartij verplicht ons volledig schadeloos te stellen, waarbij de kostprijs van reeds geleverde doch kosteloos onbeschadigd terugontvangen zaken in mindering kunnen strekken op het door wederpartij aan ons verschuldigde, mits wij ons hiertoe schriftelijk bereid verklaren.

**11.c.** Het hierboven gestelde laat onverlet ons recht om de uitvoering der overeenkomst onzerzijds op te schorten en direct volledige betaling te vorderen van al hetgeen door wederpartij ingevolge de overeenkomst verschuldigd is of zou worden.

## 12. TOEPASSELIJKE RECHT

**12.a.** Op de met ons gesloten overeenkomst is, met inachtneming van deze voorwaarden, uitsluitend Nederlands recht van toepassing. De toepasselijkheid van de eenvormige wet betreffende internationale koop van roerende en lichamelijke zaken alsmede het Weens koopverdrag is uitdrukkelijk uitgesloten.

**12.b.** Alle geschillen die voortvloeien uit een met ons gesloten overeenkomst of deze voorwaarden, zullen uitsluitend worden voorgelegd aan de bevoegde rechter in het arrondissement waar wij onze statutaire zetel hebben. Mocht er sprake van een Nederlands - Duitse geschil zijn, kan in plaats van de Nederlandse rechter de arbitragecommissie van de Nederlands- Duitse Handelskamer als bevoegde rechter worden aangewezen. Dit moeten partijen dan schriftelijk overeenkomen.

**12.c.** Uitsluitend de in de Nederlandse taal gestelde versie van deze voorwaarden is authentiek. Indien een vertaling op enigerlei wijze afwijkt, dan prevaleert de Nederlandstalige tekst.

Gedeponeerd ter griffie van de Arrondissementsrechtbank te Rotterdam, op 13/02/2007 onder nummer 22/2007.







HONGKONGSTRAAT 10

3047 BS ROTTERDAM

T. +31 10 437 62 55

[WWW.MULTI-IMPORT.NL](http://WWW.MULTI-IMPORT.NL)